The image features five horizontal bars of different colors: blue, green, purple, orange, and red, stacked vertically on the left side of the page.

color
2024

МЕБЕЛЬНЫЕ
ФАСАДЫ

ДВЕРИ
ШКАФОВ-КУПЕ

МОДУЛИ ДЛЯ
МЕБЕЛИ

Содержание

Введение	4
Общее описание фасадов и условные обозначения	4
Фасады	6
Серия STANDART.....	6
Серия ELEGANT	14
Серия CLASSIC	24
Серия FRAME	38
Серия MODERN	50
Серия ULTRA	53
Серия GEOMETRY	57
Серия HARMONY	61
Серия DUET	69
Серия LINE	74
Серия WOOD	76
Серия NATURE	78
Серия PLYWOOD	80
Коллекция шпона	84
Серия ARTWOOD	85
Двери для шкафов	90
Декоративные фасады и элементы	99
Расчет стекол для витрин	106
Типы фрезерованных ручек	110
Схемы блоков с радиусными фасадами	112
Профили края фасадов	113
Модули для мебели	114
Упаковка продукции	120
Экспозиционные материалы	120

ВВЕДЕНИЕ

Фабрика мебельных фасадов «COLORit» – современное предприятие, которое специализируется на выпуске крашенных, шпонированных, комбинированных и облицованных плёнками ПВХ мебельных фасадов и деталей из МДФ, фасадов из массива ясеня, дверей-купе, модулей для изготовления мебели.

В нашем ассортименте представлены плоские, радиусные, фрезерованные и сборные рамочные мебельные фасады, двери для шкафов-купе, декоративные элементы.

Наша фабрика оснащена высокотехнологичным оборудованием, а использование в технологии качественных материалов и средств автоматизации технологических процессов, позволяет производить в необходимом количестве качественные изделия в широком ассортименте, как по моделям фасадов, так и по цветовой гамме, в плоском и радиусном исполнении.

Мебельные детали, производимые на фабрике COLORit, изготавливаются на основании стандарта предприятия, разработанного в соответствии с требованиями ГОСТ 16371-2014 «Мебель. Общие технические условия» ГОСТ 64491.1-82 - ГОСТ 6449.5-82 «Изделия из древесины и древесных материалов», ГОСТ 54208-2010 «Покрытия защитно-декоративные на мебели из древесины и древесных материалов».

Одним из основополагающих принципов нашей работы является инновационный подход в производстве фасадов и высокие требования, предъявляемые к их качеству. Всё это в полной мере проявляется на всех этапах производства, начиная с технологического чертежа, подбора материалов и заканчивая выпуском готовой продукции.

ОБЩЕЕ ОПИСАНИЕ ФАСАДОВ И УСЛОВНЫЕ ОБОЗНАЧЕНИЯ

Основа: для фасадов, дверей-купе, и мебельных деталей из ассортимента фабрики используется плита МДФ различной толщины.

Основа «PLYWOOD»: для фасадов серии используется фанера 21 мм.

Основа «ARTWOOD»: для фасадов серии используется массив ясеня 22 мм, филёнка МДФ 6 мм с наборным шпоном ясеня.



«Толщина МДФ» - 10, 16, 19, 22, 32, 38 мм



«Толщина фанера» - 21 мм



«Толщина массива» - 22 мм

Размеры: фасады изготавливаются по индивидуальным размерам заказчика. Минимальный и максимальный предельные размеры указаны для каждого типа фасада с применением символа:



«Размеры глухого фасада»

h - min и max высота фасада, мм

b - min и max ширина фасада, мм



«Размеры витрины»

h - min и max высота фасада, мм

b - min и max ширина фасада, мм

Профиль края: для каждого фасада доступен определённый набор или единственно возможный профиль края, параметры которого указаны в каталоге и обозначены условным символом:



«Профиль края»

Виды фасадов: в соответствии с технологическими возможностями материала возможно исполнение фасадов - Глухие, Глухие радиусные, Витрины простые, Витрины фрезерованные, Витрины радиусные, Витрина радиусная фрезерованная, Трапеция глухая, Трапеция витрина простая, Трапеция витрина фрезерованная, Сборные рамочные, и с интегрированной ручкой (МДФ 19 и 22 мм).

Витрины простые для фасадов некоторых серий могут быть дополнены декоративными решетками. Виды и характеристики декоративных решеток см стр. 99.

Витрины простые и витрины фрезерованные для фасадов с декоративным покрытием COLOR толщиной 19,22 мм изготавливаются с выборкой под стекло 10 мм, стекло устанавливается на узкий штапик.

Витрины простые для фасадов с декоративным покрытием пленками ПВХ (DECOR) изготавливаются:

- для фасадов толщиной 16 мм без выборки, установка стекла на клеймеры;

- для фасадов толщиной 19,22 мм с выборкой под стекло 4мм, установка стекла на широкий штапик;

Витрины фрезерованные для фасадов с декоративным покрытием пленками ПВХ изготавливаются:

- Для фасадов толщиной 16 мм выборка под стекло 4 мм, установка стекла на широкий штапик;

- для фасадов толщиной 19,22 мм выборка под стекло 10 мм, установка стекла на узкий штапик.

Штапики изготавливаются на фабрике, имеют размеры: узкий - 6x8x1400 мм, 6x8x2000 мм; широкий 4x25x1400 мм, 4x25x2000 мм, окрашены в белый цвет. При окрашивании фасадов с двух сторон, штапики окрашиваются в цвет фасадов (по умолчанию матовый вид отделки).

Фрезерованные витрины с декоративными покрытиями COLOR, DECOR окрашиваются с обратной стороны в белый цвет. Штапики для витрин фасадов серии ARTWOOD изготавливаются из массива ясеня в размер, окрашиваются в цвет фасада и идут в комплекте с витринами.

Витрины радиусные изготавливаются без выборки под стекло.

COLOR

- Лакокрасочное декоративное покрытие.

Виды отделки доступные для декоративного покрытия «COLOR»:

- Матовая;
- Глубокая матовая ;
- Матовая с патиной (золото, серебро, розовое золото, медь, шампань, цветная);
- Глянцевая;
- Перламутр;
- Жемчуг;
- Металлик (цвета по раскладкам RAL 1035, 1036, 2013,3032,3033,4011,4012,5025, 5026, 6035, 6036, 7048, 8029, 9022, 9023) покрываются глянцевым лаком. Цвета RAL 9006 и RAL 9007, согласно рекомендации каталогов RAL, являются антикоррозионными и не подходят для использования в качестве основы для декоративных покрытий

COMBI

- Комбинированное декоративное покрытие. Вид декоративного покрытия, при котором в одном фасаде сочетаются поверхности фанерованные шпоном FINE-LINE и окрашенные.

Виды отделки доступные для покрытия «COMBI»:

- Матовая закрытая пора;
- Глянцевая.

Окрашивание фасадов в покрытии «COLOR» и «COMBI» производится в цвета на выбор заказчика по веерным раскладкам Color Sirca, RAL, NCS. Цвет в веерной раскладке может несколько отличаться от цвета на готовом изделии. Кроме того на интенсивность цвета будет влиять выбор отделки изделия. Для более точного определения цвета при выборе, нужно заказывать выкрас в выбранном виде отделки. Выкрас изготавливается на фабрике на МДФ размером 295 x 210 мм.

Варианты отделки обратной стороны фасада в декоративных покрытиях «COLOR» и «COMBI»:

- Односторонняя - обратная сторона белый ламинат.
 - Двусторонняя - обратная сторона в матовой отделке цвет лицевой стороны (кроме металликов).
- Фасады серии Frame и Modern имеют двухстороннее окрашивание.

ECO

- Декоративное покрытие фасадов шпоном FINE-LINE с лицевой стороны и по кромкам. В Серии PLYWOOD торцы не шпонируются. В коллекции фабрики COLORit более 26 видов шпона.

Виды отделки доступные в покрытии «ECO»:

- Матовая открытая пора;
- Матовая закрытая пора;
- Глянцевая.

Варианты отделки обратной стороны фасада в декоративном покрытии «ECO» :

- Односторонняя. При любом виде отделки лицевой стороны - обратная сторона белый ламинат.
- Двусторонняя. При отделке «Матовая открытая пора» - обратная сторона «Матовая открытая пора». При отделке «Матовая закрытая пора» и Глянец - обратная сторона «Матовая закрытая пора»

DECOR

- Декоративное покрытие фасадов плёнками ПВХ коллекции фабрики COLORit. Коллекции представлены качественными плёнками с широкой цветовой палитрой и разнообразием декоративных рисунков, структур, поверхностей.

Виды отделки: плёнки ПВХ не требуют финишной отделки. Но на некоторые виды декоров возможно нанесение патины или эффекта Декапе с последующим покрытием фасада лаком.

Перечень доступных для патинирования плёнок можно увидеть в прайсе.

Варианты отделки обратной стороны фасада в декоративном покрытии «DECOR»:

- Односторонняя - обратная сторона белый ламинат.

ART
WOOD

- Лакокрасочное декоративное покрытие (цвета только по раскладке RAL)

Виды отделки доступные в покрытии «ARTWOOD»:

- Матовое (покрытие с двух сторон);
- Матовое с патиной (обратная сторона матовое покрытие);
- Декоративные элементы матовый, матовый с патиной (покрытие с одной стороны).

Цвет на готовом фасаде серии ARTWOOD может несколько отличаться от цвета на раскладке RAL, что обусловлено цветом древесины и шпона, из которого изготовлен данный фасад. Для Ясеня характерно чередование темных и светлых волокон, а также выраженная красивая текстура, что создает неповторимый рисунок для каждого фасада. Это означает, что структура и направление волокон на фасадах отличаются друг от друга, и цвет может слегка менять свой оттенок, в зависимости от плотности того или иного участка древесины. Но именно это и делает изделия из массива уникальными и такими красивыми. Нужно помнить, что, фасады, изготовленные из разных партий древесины (например, при дозаказе), могут иметь разный оттенок. Покрытие патиной- это ручной процесс и могут быть различия в нанесении патины разными людьми.



Фасад S1



COLOR

10¹, 16, 19, 22, 32², 38² мм.



DECOR

10, 16, 19, 22, 32² мм.



R1³, R3, R6, R9³, R11³



COLOR

h = 116 ÷ 2500 мм
b = 60 ÷ 900 мм



DECOR

h = 116 ÷ 2750 мм
b = 60 ÷ 1150 мм



COLOR

h = 246 ÷ 2500 мм
b = 246 ÷ 900 мм
Рамка = 60 мм



COLOR

Матовый, Глубокий мат, Глянец, Перламутр, Жемчуг, Металлик, Матовый с патиной.

Виды фасадов: Глухой, Витрина простая, Радиусный⁴, Витрина радиусная простая (B1), Трапеция, Витрина трапеция простая, Витрина фрезерованная.

Доступна интегрированная ручка серии 01, 02, LINE, GOLA, MINI (на 19 и 22 мм).



DECOR

Все пленки ПВХ.

Доступна интегрированная ручка серии 03, CONCEPT, NEXT (кроме глянцевых и плёнок с текстурой)

Виды фасадов: Глухой, Витрина простая, Глухой радиусный (B1), Витрина радиусная простая



Сечение фасада

1. Используется для вставок в шкафы купе. Торец не окрашивается и не обрабатывается.
2. По согласованию с фабрикой.
3. Профиль края R1 доступен только для матовой отделки, R9, R11 матовая отделка и патинирование, для отделки Decor R9 и R11 доступны в глянцевых пленках
4. Доступны все типы.
5. Глянцевые декоры пленки не доступны для фасадов с гравировкой.

Гравировки к фасадам S1

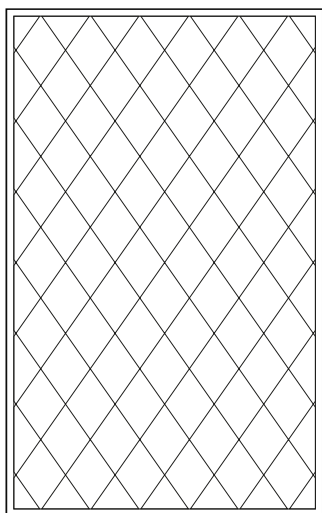

Г1

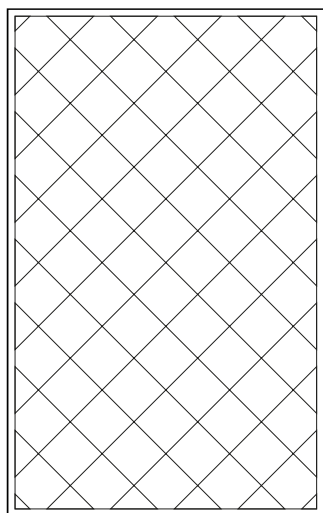

Г2

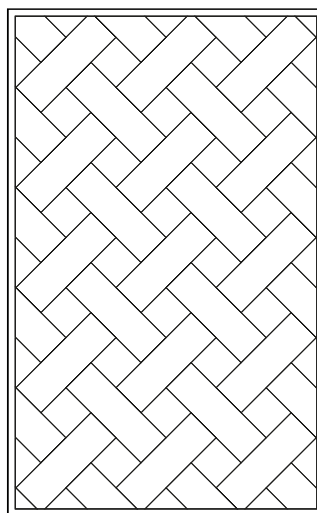

Г3

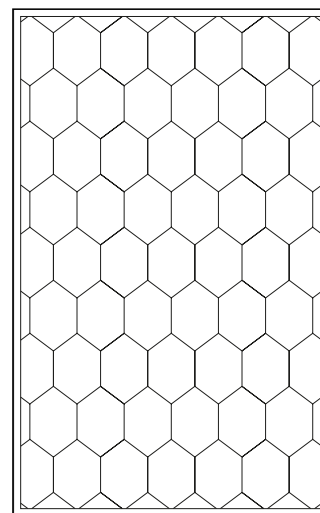

Г4

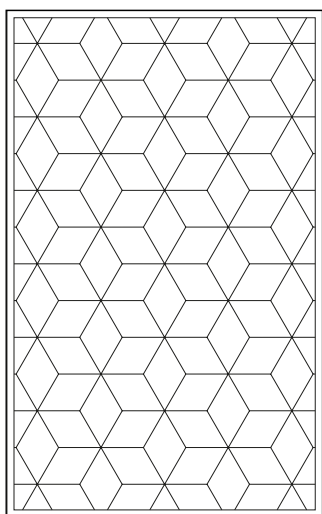

Г5

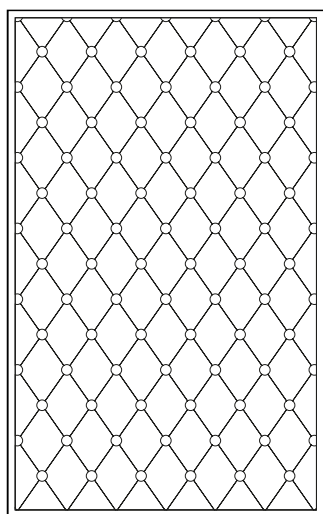

Г6

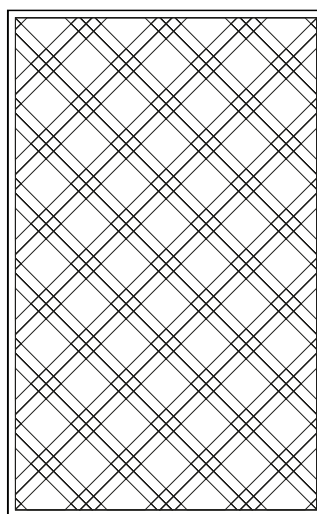

Г7

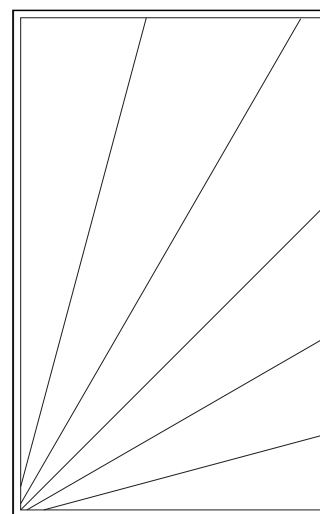

Г8

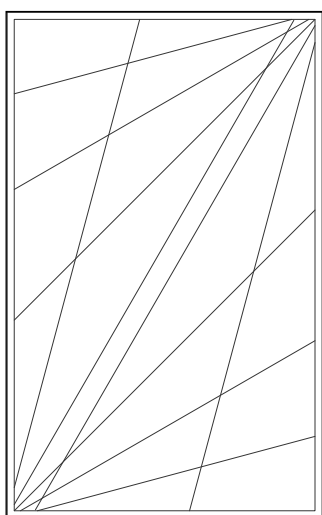

Г9

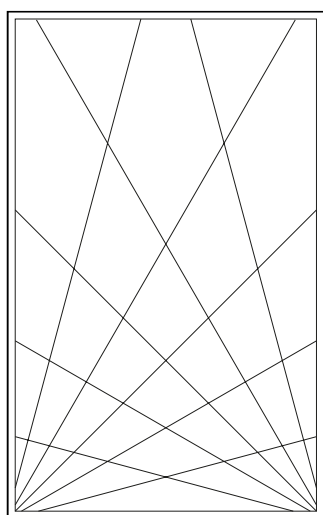

Г10

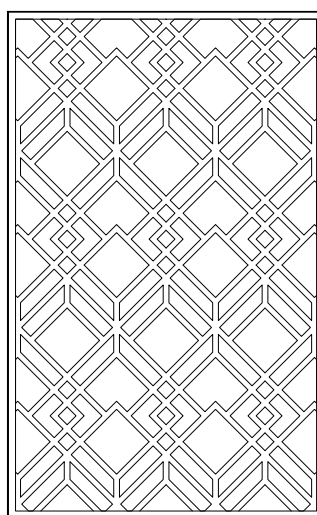

Г11

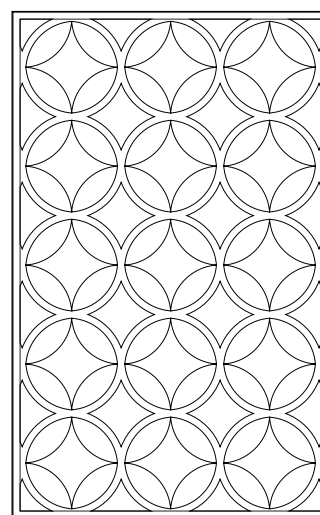

Г12

Неглубокая фрезеровка, глубина 2мм. Отступ от края 10мм.
В виде отделки DECOR гравировки для фасада S1 не доступны.



Фасад S2

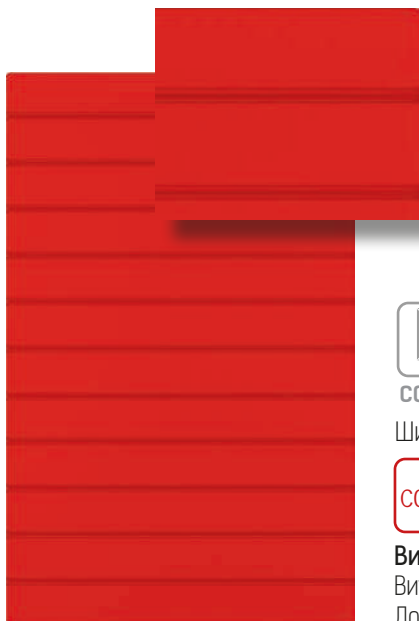

19, 22 мм.

COLOR



16, 19 мм.

DECOR



R3, R11¹



COLOR

h = 116 ÷ 2500 мм
b = 60 ÷ 900 мм



DECOR

h = 116 ÷ 2750 мм
b = 60 ÷ 1150 мм



h = 246 ÷ 2500 мм
b = 246 ÷ 900 мм
Рамка = 60 мм

Ширина полос кратна 60 мм крайние 58 мм.



COLOR Матовый, Глубокий мат, Глянец, Перламутр, Жемчуг, Металлик.

Виды фасадов: Глухой, Витрина простая, Радиусный², Витрина радиусная простая (B1), Трапеция, Витрина трапеция простая.

Доступна интегрированная ручка серии 01, 02, LINE, GOLA.



DECOR Все пленки ПВХ, кроме глянцевых.
Доступна интегрированная ручка серии 03, CONCEPT, NEXT (кроме глянцевых и плёнок с текстурой)

Виды фасадов: Глухой, Витрина простая.

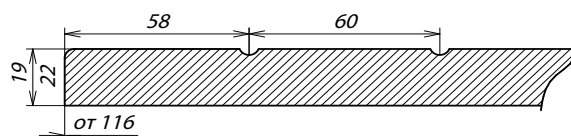

Сечение фасада

1. Доступен только в матовой отделке.
2. Доступны все типы, кроме B4, B5.

Фасад S3

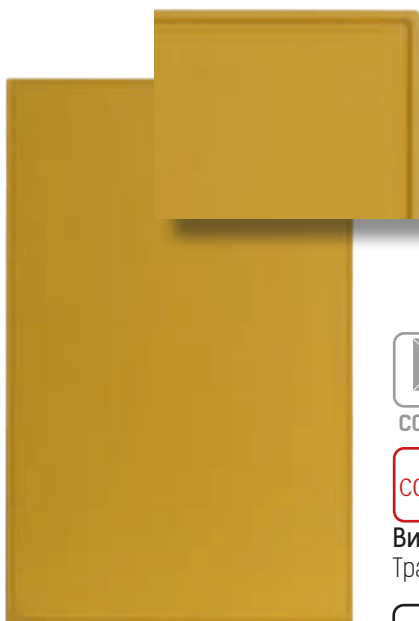

19, 22 мм.



19 мм.



R3



$h = 116 \div 2500$ мм
 $b = 116 \div 900$ мм



$h = 116 \div 2750$ мм
 $b = 116 \div 1150$ мм



$h = 246 \div 2500$ мм
 $b = 246 \div 900$ мм
Рамка = 60 мм



Матовый, Матовый с патиной, Глубокий мат, Глянец, Перламутр, Жемчуг, Металлик.

Виды фасадов: Глухой, Витрина простая, Радиусный (B1), Витрина радиусная простая (B1), Трапеция, Витрина трапеция простая, Витрина фрезерованная.



Все пленки ПВХ, кроме глянцевых.

Виды фасадов: Глухой, Витрина простая.

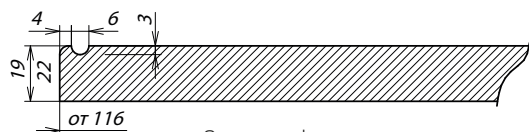

Сечение фасада

Фасад S4

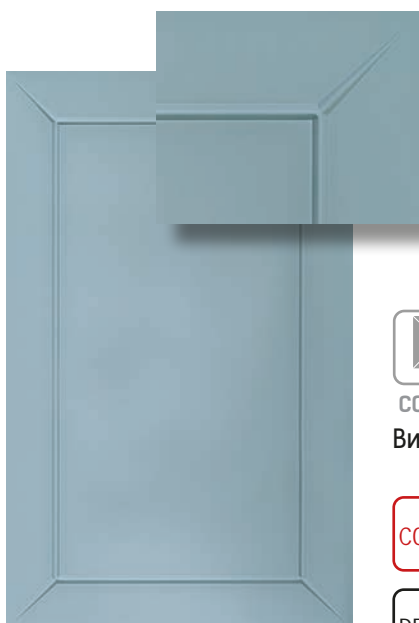

19 мм.



16, 19 мм.



R3



$h = 146 \div 2500$ мм
 $b = 146 \div 900$ мм



$h = 146 \div 2750$ мм
 $b = 146 \div 1150$ мм



$h = 246 \div 2500$ мм
 $b = 246 \div 900$ мм
Рамка = 60 мм



Матовый, Матовый с патиной, Глубокий мат, Жемчуг.

Виды фасадов: Глухой, Витрина простая, Витрина фрезерованная.



Все пленки ПВХ, кроме глянцевых.

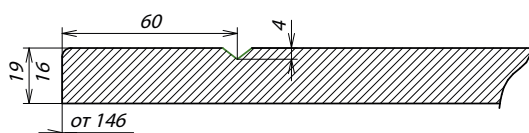

Сечение фасада

Фасад S5



19, 22 мм.



19 мм.



R3



COLOR

$h = 116 \div 2500$ мм
 $b = 116 \div 900$ мм



DECOR

$h = 116 \div 2750$ мм
 $b = 116 \div 1150$ мм



$h = 246 \div 2500$ мм
 $b = 246 \div 900$ мм
Рамка = 60 мм



Матовый, Глубокий мат, Глянец, Перламутр, Жемчуг, Металлик.

Виды фасадов: Глухой, Витрина простая, Радиусный (В1), Витрина радиусная простая (В1), Трапеция, Витрина трапеция простая, Витрина фрезерованная.



Все пленки ПВХ, кроме глянцевых.

Виды фасадов: Глухой, Витрина простая.

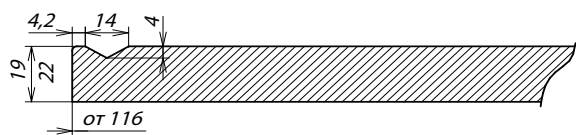

Сечение фасада

* Рекомендуется: петли с глубиной чашки не более 11,5 мм (для толщины МДФ 19 мм)

Фасад S6

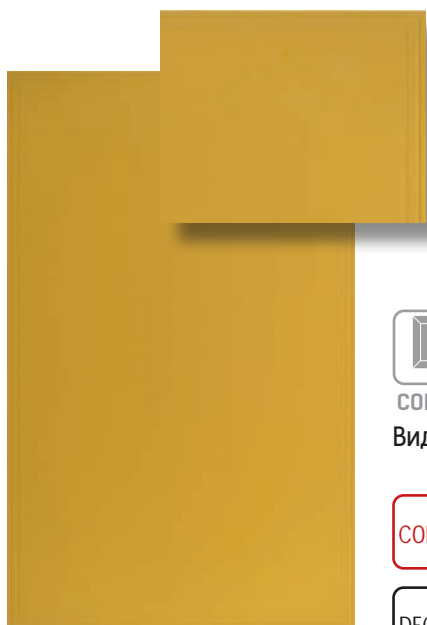

19 мм.



16, 19 мм.



R1



COLOR

$h = 116 \div 2500$ мм
 $b = 116 \div 900$ мм



DECOR

$h = 116 \div 2750$ мм
 $b = 116 \div 1150$ мм



$h = 246 \div 2500$ мм
 $b = 246 \div 900$ мм
Рамка = 60 мм



Матовый, Матовый с патиной, Глубокий мат, Глянец, Перламутр, Жемчуг, Металлик.



Все пленки ПВХ, кроме глянцевых.

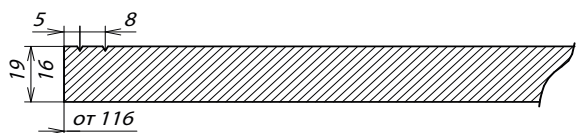

Сечение фасада

Фасад S7



19 мм.



16, 19 мм.



R3



h = 146 ÷ 2500 мм
b = 146 ÷ 900 мм



h = 146 ÷ 2750 мм
b = 146 ÷ 1150 мм



h = 246 ÷ 2500 мм
b = 246 ÷ 900 мм
Рамка = 60 мм

COLOR

DECOR

Виды фасадов: Глухой, Витрина простая, Витрина фрезерованная.



Матовый, Матовый с патиной, Глубокий мат, Глянец, Перламутр, Жемчуг, Металлик.



Все пленки ПВХ, кроме глянцевых.

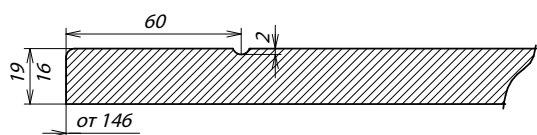

Сечение фасада

Фасад S8



19 мм.



16, 19 мм.



R3



h = 146 ÷ 2500 мм
b = 146 ÷ 900 мм



h = 146 ÷ 2750 мм
b = 146 ÷ 1150 мм



h = 246 ÷ 2500 мм
b = 246 ÷ 900 мм
Рамка = 80 мм

COLOR

DECOR

Виды фасадов: Глухой, Витрина простая, Витрина фрезерованная.



Матовый, Матовый с патиной, Глубокий мат, Глянец, Перламутр, Жемчуг, Металлик.



Все пленки ПВХ, кроме глянцевых.

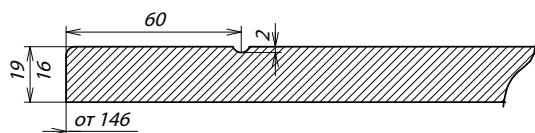

Сечение фасада

Фасад S9

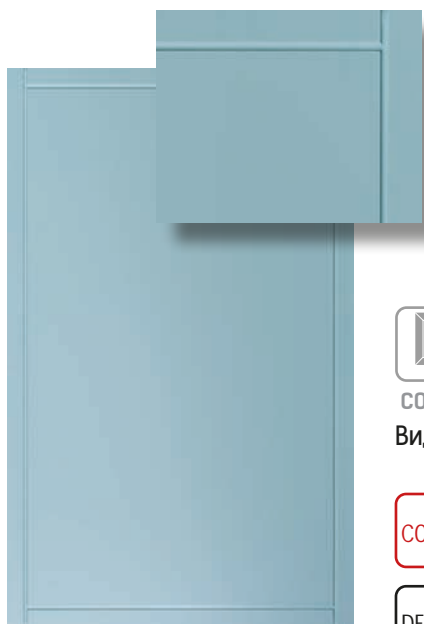

19 мм.



16, 19 мм.



R3



COLOR

$h = 146 \div 2500$ мм
 $b = 146 \div 900$ мм



DECOR

$h = 146 \div 2750$ мм
 $b = 146 \div 1150$ мм



$h = 246 \div 2500$ мм
 $b = 246 \div 900$ мм
Рамка = 60 мм

Виды фасадов: Глухой, Витрина простая, Витрина фрезерованная.



COLOR

Матовый, Матовый с патиной, Глубокий мат, Глянец, Перламутр, Жемчуг, Металлик.



DECOR

Все пленки ПВХ, кроме глянцевых.

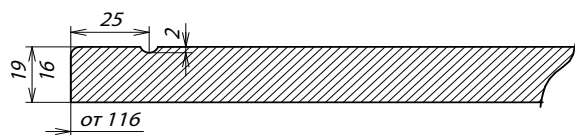

Сечение фасада

Фасад S10

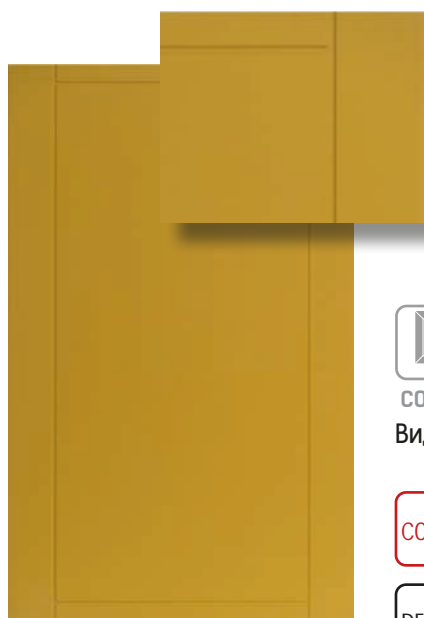

19 мм.



16, 19 мм.



R3



COLOR

$h = 146 \div 2500$ мм
 $b = 146 \div 900$ мм



DECOR

$h = 146 \div 2750$ мм
 $b = 146 \div 1150$ мм



$h = 246 \div 2500$ мм
 $b = 246 \div 900$ мм
Рамка = 85/50 мм

Виды фасадов: Глухой, Витрина простая, Витрина фрезерованная.



COLOR

Матовый, Матовый с патиной, Глубокий мат, Глянец, Перламутр, Жемчуг, Металлик.



DECOR

Все пленки ПВХ, кроме глянцевых.

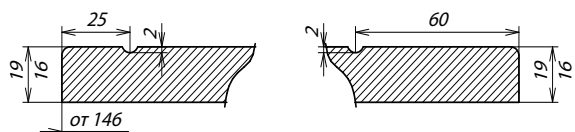

Сечение фасада

Рамка = 25 мм гор. траверса
60 мм верт. траверса



Фасад S11

(компаньон фасада D6)



COLOR

19 мм.



DECOR

16, 19 мм.



R3



COLOR

$h = 146 \div 2500$ мм
 $b = 146 \div 900$ мм



DECOR

$h = 146 \div 2750$ мм
 $b = 146 \div 1150$ мм

Виды фасадов: Глухой



COLOR

Матовый, Матовый с патиной, Глубокий мат, Глянec, Перламутр, Жемчуг, Металлик.



DECOR

Все пленки ПВХ, кроме глянцевых.

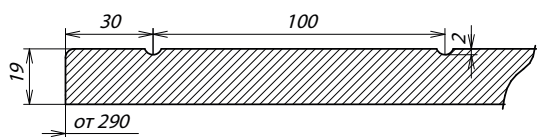

Сечение фасада

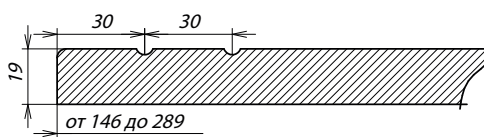

Сечение ПСЯ

Фасад S12

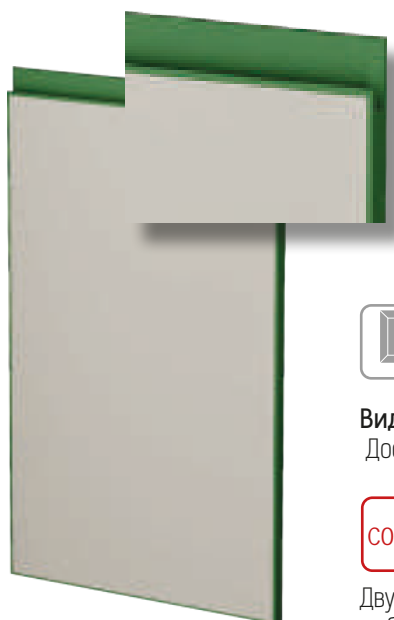

COLOR

19, 22 мм.



R3



COLOR

$h = 116 \div 2500$ мм
 $b = 116 \div 900$ мм



DECOR

$h = 246 \div 2500$ мм
 $b = 246 \div 900$ мм
Рамка = 60 мм

Виды фасадов: Глухой, Витрина простая.
Доступна интегрированная ручка.



COLOR

Матовый, Глубокий мат, Глянec.

Двухцветное окрашивание¹: лицевая плоскость и кромки фасада окрашиваются в разные цвета, на выбор заказчика

1. При окрашивании фасада в два цвета, обратная сторона только ламинированный-белый МДФ.



Фасад E1

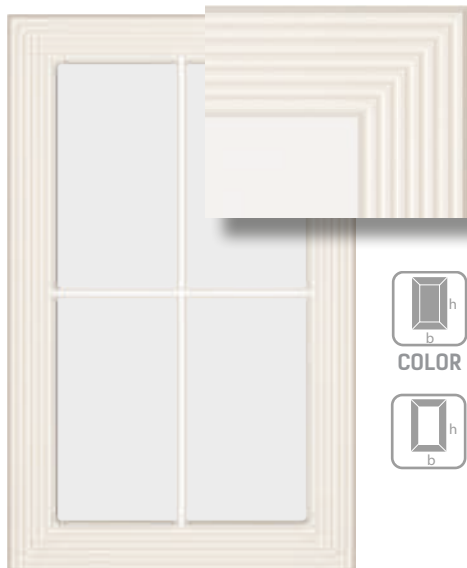

22 мм.

COLOR



22 мм.

DECOR



E1



h = 176 ÷ 2500 мм
b = 176 ÷ 900 мм

COLOR



h = 176 ÷ 2750 мм
b = 176 ÷ 1150 мм

DECOR



h = 246 ÷ 2500 мм
b = 246 ÷ 900 мм
Рамка = 63 мм



Матовый, Глубокий мат, Глянec, Перламутр, Жемчуг, Металлик.

Виды фасадов: Глухой, Витрина простая, Глухой составной, Витрина «Версаль».



Все пленки ПВХ, кроме глянцевых.

Виды фасадов: Глухой, Витрина простая.

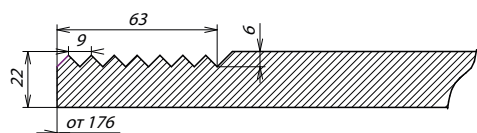

Сечение фасада

Составные фасады E1



E1.A



E1.B

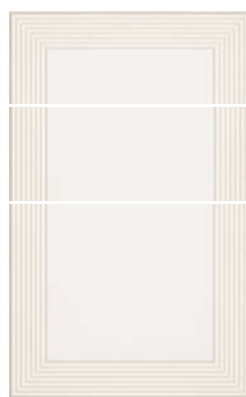

E1.B

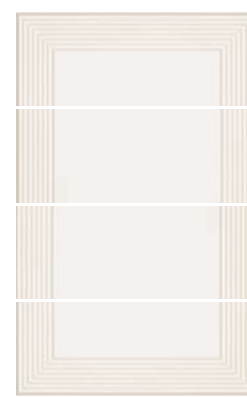

E1.Г



E1.Д

Описание:

E1.A делится горизонтально на две равные части
мин./макс. размер глухого фасада, мм: 356x356/2500x900

E1.B делится вертикально на две равные части
мин./макс. размер глухого фасада, мм: 356x356/2500x900

E1.B делится горизонтально на 1/2 часть и две 1/4 части
мин./макс. 356x356/2500x900

E1.Г делится горизонтально на 4 равные части
мин./макс. размер глухого фасада, мм: 356x356/2500x900

E1.Д делится горизонтально и вертикально на 4 равные части
мин./макс. размер глухого фасада, мм: 356x356/2500x900

Фасад E2

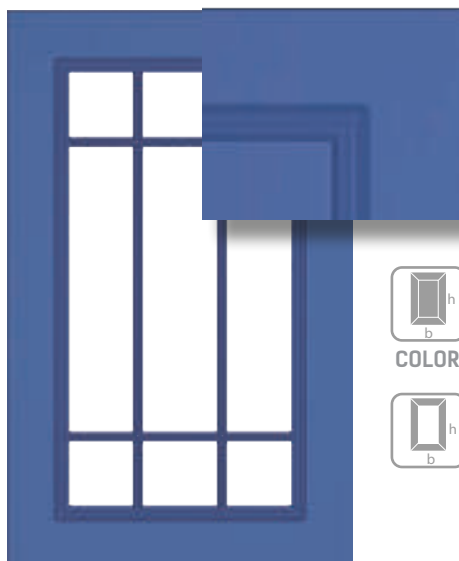

COLOR

19 мм.



DECOR

16, 19 мм.



R6, R11¹



COLOR

h = 176 ÷ 2500 мм
b = 176 ÷ 900 мм²



DECOR

h = 116 ÷ 2750 мм
b = 60 ÷ 1150 мм



COLOR

h = 246 ÷ 2500 мм
b = 246 ÷ 900 мм
Рамка = 77 мм

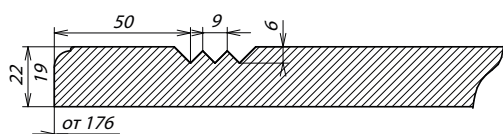

Сечение фасада



COLOR

Матовый, Глубокий мат, Глянec, Перламутр, Жемчуг, Металлик, Матовый с патиной.

Виды фасадов: Глухой, Витрина простая, Витрина «Валенсия», Глухой трапеция, Витрина трапеция простая, Витрина трапеция «Валенсия».



DECOR

Все пленки ПВХ, кроме глянцевых.

Виды фасадов: Глухой, Витрина простая.

1. Только в отделке матовый, матовый с патиной.
2. Фасады высотой менее 176 мм выполняются без фрезеровки по плоскости

Фасад Е3

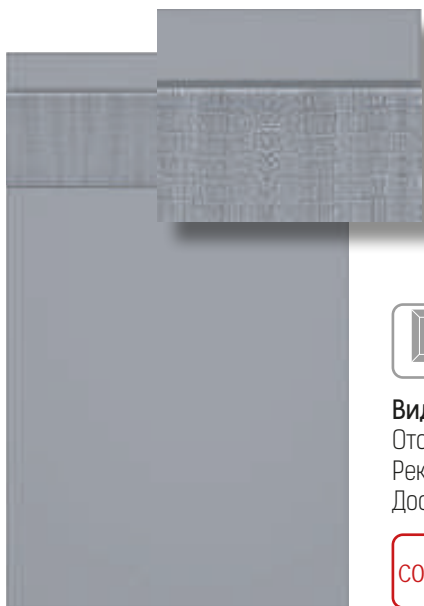

19, 22 мм.



R3



h = 176 ÷ 2500 мм
b = 176 ÷ 900 мм

Виды фасадов: Глухой с фрезеровкой под стекло¹, Глухой со вставкой Альбиго².
Отступ от начала фрезеровки, мм: 58. Размер вставки Альбиго, высота, мм: 118.
Рекомендуемый размер стекла: высота 116 мм, толщина 4 мм.
Доступна интегрированная ручка.



Матовый, Глубокий мат, Глянец, Перламутр, Жемчуг, Металлик.

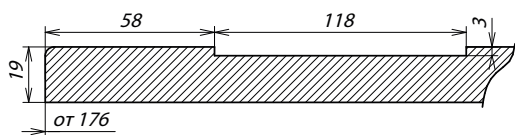

Сечение фасада

1. Стекло не поставляется. Фрезеровка под стекло может иметь неровности, не шлифуется и не полируется.
2. Типы вставок Альбиго: 001,003,004

Типы вставок Альбиго



Тип 001



Тип 003



Тип 004

Фасад Е4

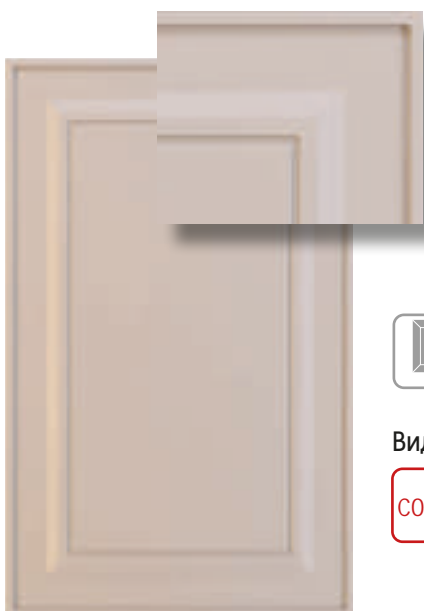

22 мм.



R3



h = 186 ÷ 2500 мм
b = 186 ÷ 900 мм



h = 246 ÷ 2500 мм
b = 246 ÷ 900 мм
Рамка = 80 мм

Виды фасадов: Глухой, Витрина простая.



Матовый, Глубокий мат, Жемчуг.

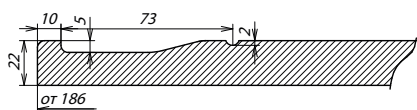

Сечение фасада

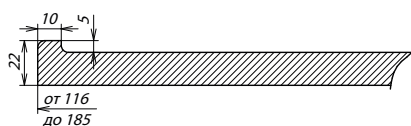

Сечение ПСЯ



Фасад Е5

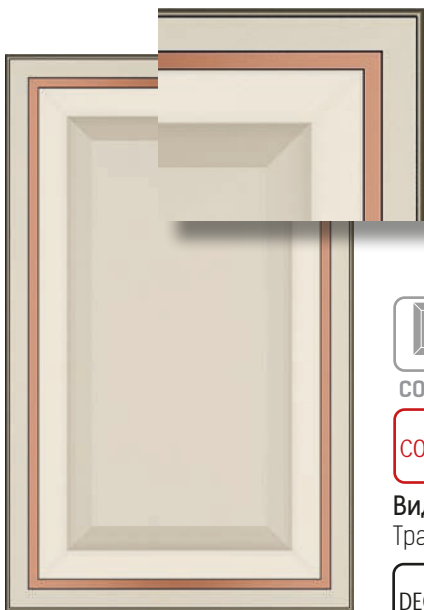

19 мм.



R11



19 мм.



h = 250 ÷ 2500 мм
b = 250 ÷ 900 мм

COLOR



h = 250 ÷ 2750 мм
b = 250 ÷ 1150 мм

DECOR



h = 250 ÷ 2500 мм
b = 250 ÷ 900 мм
Рамка = 76 мм

COLOR



Матовый, Глубокий мат, Матовый с патиной, Жемчуг

Виды фасадов: Глухой, Радиусный глухой, Витрина простая, Радиусный витрина простая, Трапеция простая, Витрина трапеция простая.



Все пленки ПВХ, кроме глянцевых.

Виды фасадов: Глухой, Витрина простая.

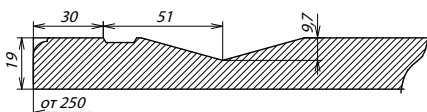

Сечение фасада

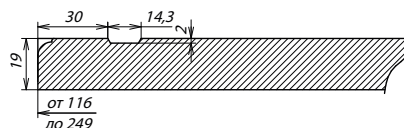

Сечение ПСЯ

Фасад Е6

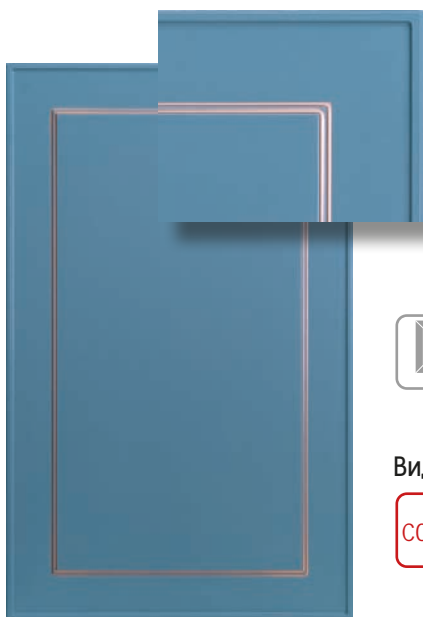

22 мм.



R3



$h = 146 \div 2500$ мм
 $b = 146 \div 900$ мм



$h = 246 \div 2500$ мм
 $b = 246 \div 900$ мм
Рамка = 75 мм

Виды фасадов: Глухой, Витрина простая



Матовый, Матовый с патиной, Глубокий мат, Жемчуг.

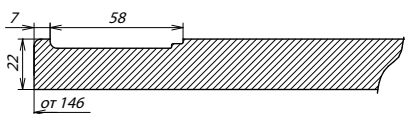

Сечение фасада

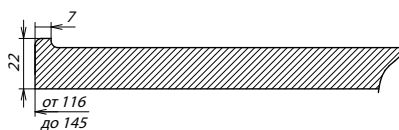

Сечение ПСЯ

Фасад Е7

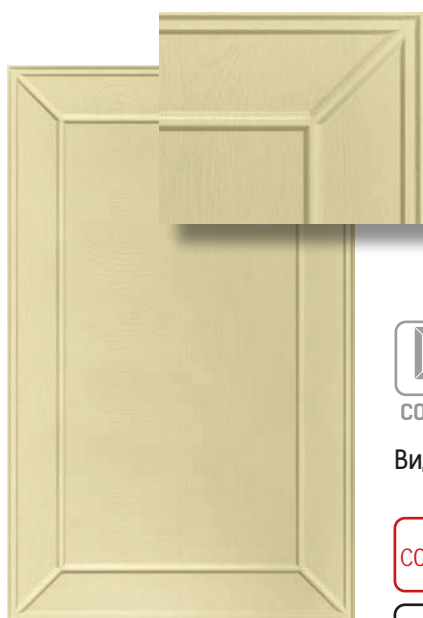

19 мм.



E7



19 мм.

DECOR



COLOR

$h = 160 \div 2500$ мм
 $b = 160 \div 900$ мм



DECOR

$h = 160 \div 2750$ мм
 $b = 160 \div 1150$ мм



$h = 246 \div 2500$ мм
 $b = 246 \div 900$ мм
Рамка = 67 мм

Виды фасадов: Глухой, Витрина простая



Матовый, Глубокий мат, Жемчуг.



Все пленки ПВХ, кроме глянцевых.

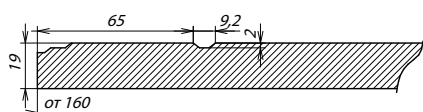

Сечение фасада

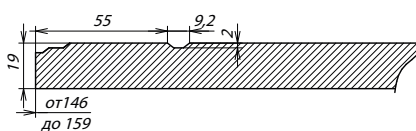

Сечение ПСЯ

Фасад E8

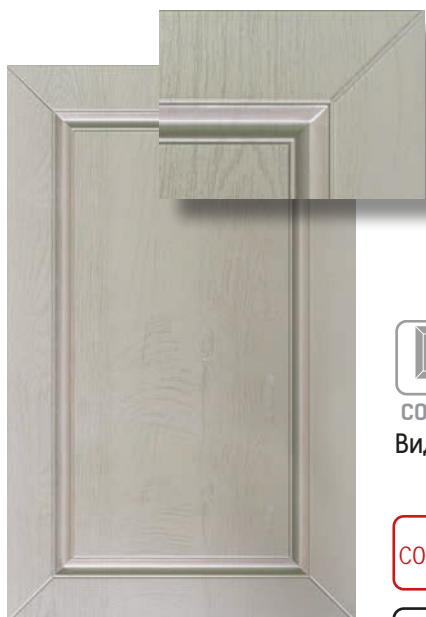

19 мм.

COLOR



16, 19 мм.

DECOR



E8



h = 185 ÷ 2500 мм
b = 185 ÷ 900 мм

COLOR



h = 185 ÷ 2750 мм
b = 185 ÷ 1150 мм

DECOR



h = 246 ÷ 2500 мм
b = 246 ÷ 900 мм
Рамка = 72 мм

Виды фасадов: Глухой, Витрина простая



Матовый, Глубокий мат, Матовый с патиной, Жемчуг



Все пленки ПВХ, кроме глянцевых.

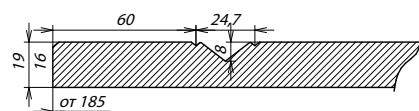

Сечение фасада

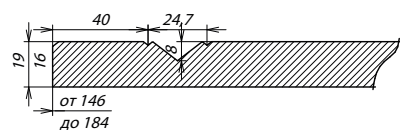

Сечение ПСЯ

Фасад E9

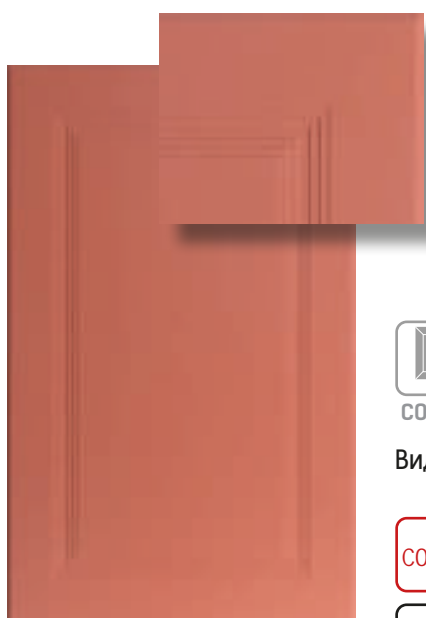

19 мм.

COLOR



16, 19 мм.

DECOR



R11



h = 200 ÷ 2500 мм
b = 200 ÷ 900 мм

COLOR



h = 200 ÷ 2750 мм
b = 200 ÷ 1150 мм

DECOR



h = 246 ÷ 2500 мм
b = 246 ÷ 900 мм
Рамка = 90 мм

Виды фасадов: Глухой, Витрина простая



Матовый, Глубокий мат, Жемчуг.



Все пленки ПВХ, кроме глянцевых.

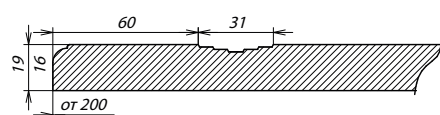

Сечение фасада

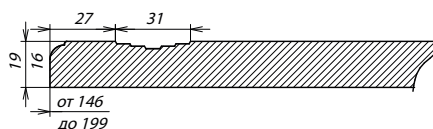

Сечение ПСЯ



Фасад E10

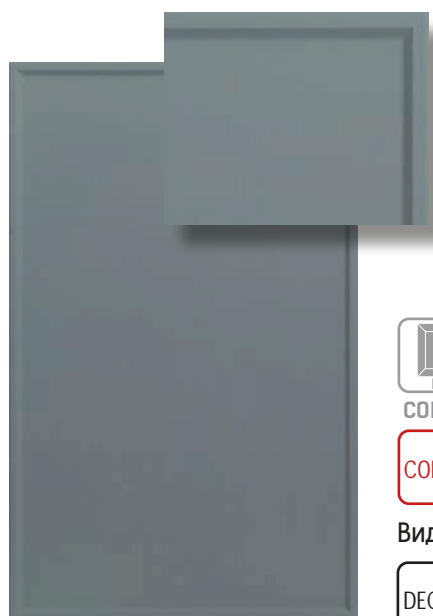

22 мм.

COLOR



22 мм.

DECOR



R3



$h = 116 \div 2500$ мм
 $b = 116 \div 900$ мм

COLOR



$h = 116 \div 2750$ мм
 $b = 116 \div 1150$ мм

DECOR



$h = 116 \div 2500$ мм
 $b = 116 \div 900$ мм
Рамка = 60 мм



Матовый, Глубокий мат, Жемчуг,

Виды фасадов: Глухой, Витрина простая, Витрина фрезерованная.



Все пленки ПВХ, кроме глянцевых.

Виды фасадов: Глухой, Витрина простая.

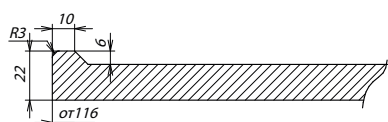

Сечение фасада



Фасад E11

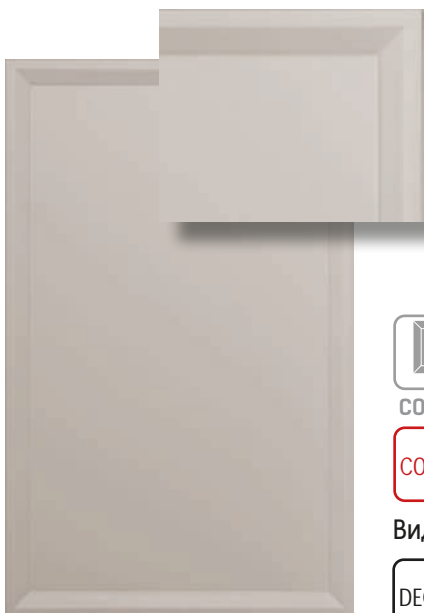

22 мм.

COLOR



22 мм.

DECOR



R3



$h = 116 \div 2500$ мм
 $b = 116 \div 900$ мм

COLOR



$h = 116 \div 2750$ мм
 $b = 116 \div 1150$ мм

DECOR



$h = 246 \div 2500$ мм
 $b = 246 \div 900$ мм
Рамка = 60 мм



Матовый, Глубокий мат, Жемчуг,

Виды фасадов: Глухой, Витрина простая, Витрина фрезерованная.



Все пленки ПВХ, кроме глянцевых.

Виды фасадов: Глухой.

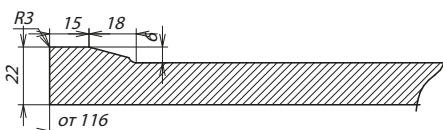

Сечение фасада

Фасад E12



19 мм.

COLOR



19 мм.

DECOR



R3



$h = 146 \div 2500$ мм
 $b = 146 \div 900$ мм

COLOR



$h = 146 \div 2750$ мм
 $b = 146 \div 1150$ мм

DECOR



$h = 246 \div 2500$ мм
 $b = 246 \div 900$ мм
Рамка = 60 мм

Виды фасадов: Глухой, Витрина простая, Витрина фрезерованная.



Матовый, Глубокий мат, Жемчуг.



Все пленки ПВХ, кроме глянцевых.

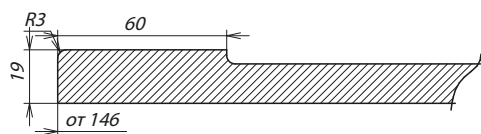

Сечение фасада

Фасад E13

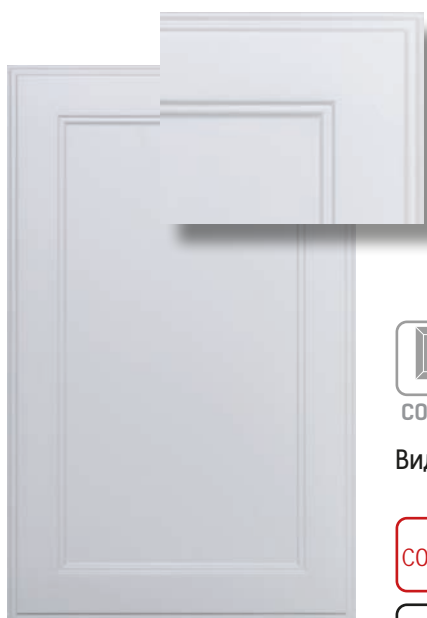

19 мм.

COLOR



19 мм.

DECOR



$h = 176 \div 2500$ мм
 $b = 176 \div 900$ мм

COLOR



$h = 176 \div 2750$ мм
 $b = 176 \div 1150$ мм

DECOR



$h = 250 \div 2500$ мм
 $b = 250 \div 900$ мм
Рамка = 76 мм

Виды фасадов: Глухой, Витрина простая, Витрина фрезерованная.



Матовый, Глубокий мат, Жемчуг.



Все пленки ПВХ, кроме глянцевых.

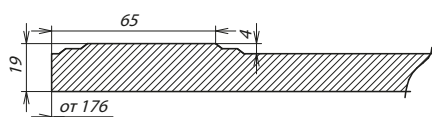

Сечение фасада

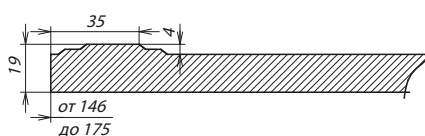

Сечение ПСЯ

Фасад E14



22 мм.



22 мм.



R3



h = 116 ÷ 2500 мм
b = 116 ÷ 900 мм



h = 116 ÷ 2750 мм
b = 116 ÷ 1150 мм



h = 246 ÷ 2500 мм
b = 246 ÷ 900 мм
Рамка = 60 мм

Виды фасадов: Глухой, Витрина простая, Витрина фрезерованная.



Матовый, Матовый с патиной, Глубокий мат, Жемчуг.



Все пленки ПВХ, кроме глянцевых.

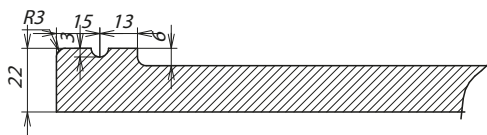

Сечение фасада

Фасад E15



19 мм.



19 мм.



h = 176 ÷ 2500 мм
b = 176 ÷ 900 мм



h = 176 ÷ 2750 мм
b = 176 ÷ 1150 мм



h = 250 ÷ 2500 мм
b = 250 ÷ 900 мм
Рамка = 75 мм

Виды фасадов: Глухой, Витрина простая, Витрина фрезерованная.



Матовый, Глубокий мат, Жемчуг.



Все пленки ПВХ, кроме глянцевых.

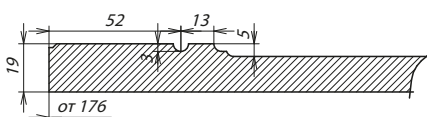

Сечение фасада

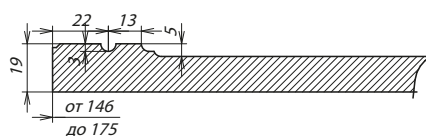

Сечение ПСЯ



Фасад С1 (компаньон фасада С2)



19 мм.

COLOR



16, 19 мм.

DECOR



R11



COLOR

h = 230 ÷ 2500 мм
b = 230 ÷ 900 мм



DECOR

h = 230 ÷ 2750 мм
b = 230 ÷ 1150 мм



COLOR

h = 246 ÷ 2500 мм
b = 246 ÷ 900 мм
Рамка = 82 мм



COLOR

Матовый, Глубокий мат, Жемчуг, Матовый с патиной.

Виды фасадов: Глухой, Витрина простая, Витрина фрезерованная, Трапеция глухой, Трапеция витрина простая, Трапеция витрина фрезерованная, Радиусный глухой (В1 h=716, 956), Радиусный витрина простая, Радиусный витрина фрезерованная.



DECOR

Все пленки ПВХ, кроме глянцевых.

Виды фасадов: Глухой, Витрина простая, Радиусный глухой (В1 h=716, 956), Радиусный простая витрина.

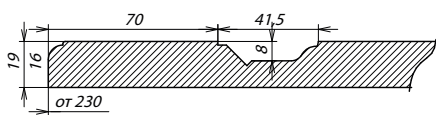

Сечение фасада

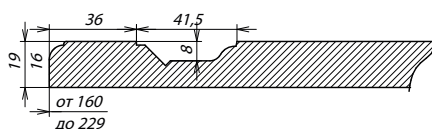

Сечение ПСЯ

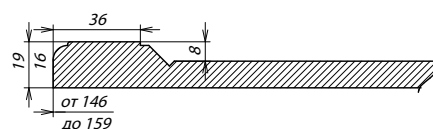

Сечение ПСЯ



Фасад С2
(компаньон фасада С1)

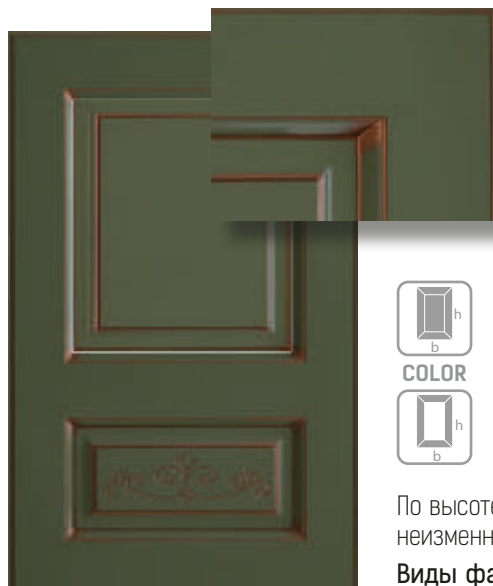

Фрезеровка «Виньетка»

COLOR Матовый, Глубокий мат, Жемчуг, Матовый с патиной.

DECOR Все пленки ПВХ, кроме глянцевых.

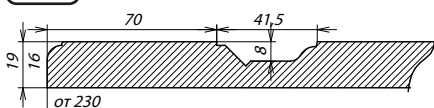

Сечение фасада



19 мм.

COLOR

R11



16, 19 мм.

DECOR



h = 716 ÷ 1316 мм
b = 446 ÷ 596 мм



h = 716 ÷ 1316 мм
b = 446 ÷ 596 мм
Рамка = 82 мм



h = 716 ÷ 1316 мм
b = 446 ÷ 1150 мм

По высоте меняется только верхняя часть, нижняя остается неизменной. Размер фрезеровки «Виньетка» 63x214 мм.

Виды фасадов: Глухой, Витрина простая, Трапеция глухая, Трапеция витрина простая, Глухой с неглубокой фрезеровкой «ВИНЬЕТКА», Витрина простая с неглубокой фрезеровкой «ВИНЬЕТКА», Трапеция глухой с неглубокой фрезеровкой, Трапеция витрина простая с неглубокой фрезеровкой.



Фасад С3

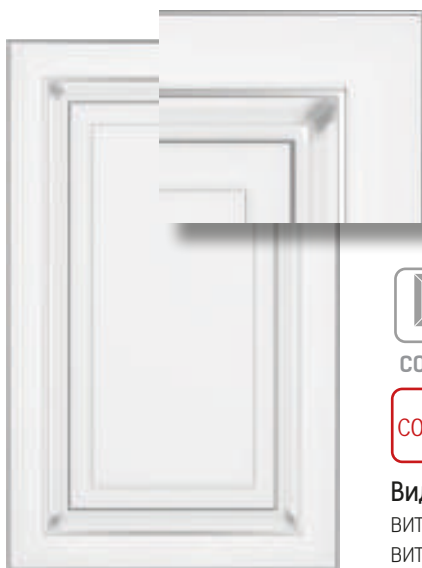

19 мм.

COLOR

R11



16, 19 мм.

DECOR



COLOR

h = 242 ÷ 2500 мм
b = 242 ÷ 900 мм



DECOR

h = 242 ÷ 2750 мм
b = 242 ÷ 1150 мм



h = 246 ÷ 2500 мм
b = 246 ÷ 900 мм
Рамка = 73 мм



COLOR

Матовый, Глубокий мат, Жемчуг, Матовый с патиной.

Виды фасадов: Глухой, Витрина простая, Витрина фрезерованная, Трапеция глухой, Трапеция витрина простая, Трапеция витрина фрезерованная, Радиусный глухой (В1 h=716, 956), Радиусный витрина простая, Радиусный витрина фрезерованная.



DECOR

Все пленки ПВХ, кроме глянцевых.

Виды фасадов: Глухой, Витрина простая, Радиусный глухой (В1 h=716, 956), Радиусный простая витрина.

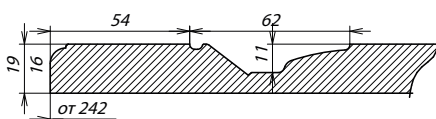

Сечение фасада

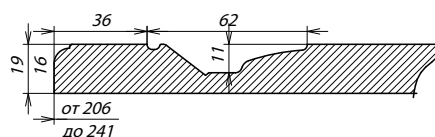

Сечение ПСЯ

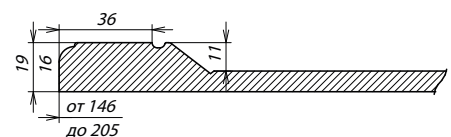

Сечение ПСЯ



Фасад С4



19 мм.

COLOR



16, 19 мм.

DECOR



R11



h = 242 ÷ 2500 мм
b = 242 ÷ 900 мм

COLOR



h = 242 ÷ 2750 мм
b = 242 ÷ 1150 мм

DECOR



h = 246 ÷ 2500 мм
b = 246 ÷ 900 мм
Рамка = 73 мм



Матовый, Глубокий мат, Жемчуг, Матовый с патиной.

Виды фасадов: Глухой, Витрина простая, Витрина фрезерованная, Радиусный глухой (В1 h=716, 956), Радиусный витрина простая, Радиусный витрина фрезерованная.



Все гленки ПВХ, кроме глянцевых.

Виды фасадов: Глухой, Витрина простая, Радиусный глухой (В1 h=716, 956), Радиусный простая витрина.

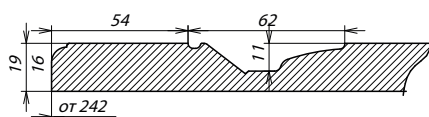

Сечение фасада

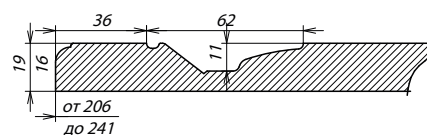

Сечение ПСЯ

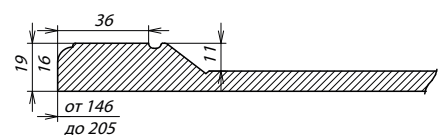

Сечение ПСЯ

Декоративные фасады к С1 и С2



Двойка левый

Двойка правый

Центральный с декором
Декор: Юнона (размер декоративного элемента 250x200 мм)

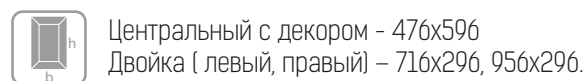
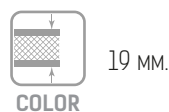

Виды фасадов: Глухой, Глухой с декором¹

COLOR Матовый, Матовый с патиной, Жемчуг

DECOR Все пленки ПВХ, кроме глянцевых.

1. Только для покрытия COLOR

Фрезерованные витрины к фасадам



«Венеция»

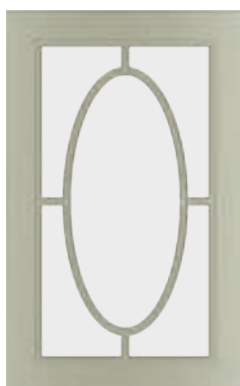

«Рим»



«Версаль»

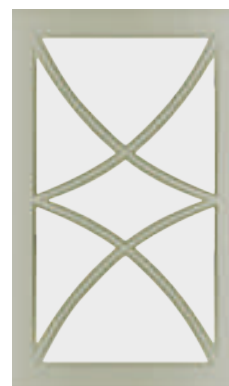

«Париж»

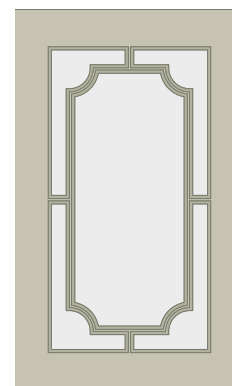

«Тиволи»



«Гарда»



«Британика»



«Прованс»



«Валенсия»



«София»

Размеры и описание витрин на стр. 37.



Фасад С5



19 мм.

COLOR



16, 19 мм.

DECOR



R9



h = 270 ÷ 2500 мм
b = 270 ÷ 900 мм

COLOR



h = 270 ÷ 2750 мм
b = 270 ÷ 1150 мм

DECOR



h = 270 ÷ 2500 мм
b = 270 ÷ 900 мм
Рамка = 76 мм



COLOR Матовый, Глубокий мат, Жемчуг, Матовый с патиной.

Виды фасадов: Глухой, Витрина простая, Трапеция глухой, Трапеция витрина простая, Радиусный глухой (В1 h=716, 956), Радиусный витрина простая.



DECOR Все пленки ПВХ, кроме глянцевых.

Виды фасадов: Глухой, Витрина простая, Витрина фрезерованная.

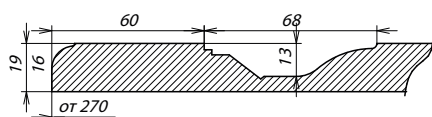

Сечение фасада

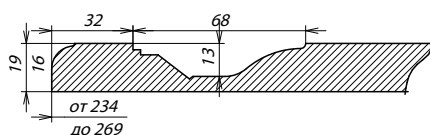

Сечение ПСЯ

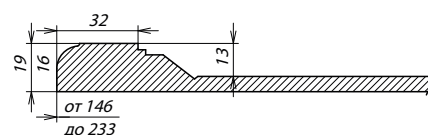

Сечение ПСЯ



Фасад С6

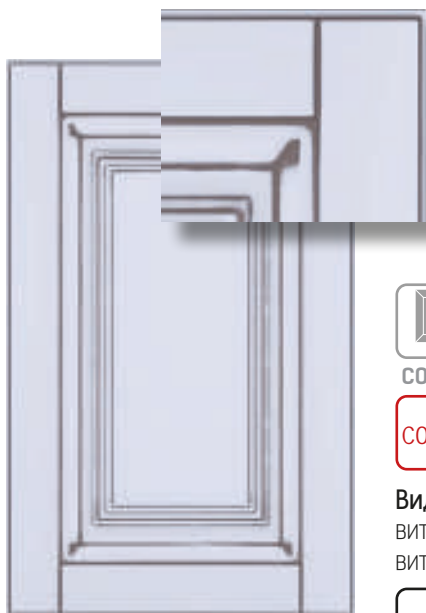

19 мм.

COLOR



16, 19 мм.

DECOR



R9



COLOR

h = 290 ÷ 2500 мм
b = 290 ÷ 900 мм



DECOR

h = 290 ÷ 2750 мм
b = 290 ÷ 1150 мм



COLOR

h = 290 ÷ 2500 мм
b = 290 ÷ 900 мм
Рамка = 90 мм

COLOR Матовый, Глубокий мат, Жемчуг, Матовый с патиной.

Виды фасадов: Глухой, Витрина простая, Витрина фрезерованная, Трапеция глухой, Трапеция витрина простая, Трапеция витрина фрезерованная, Радиусный глухой (В1 h=716, 956), Радиусный витрина простая, Радиусный витрина фрезерованная.

DECOR Все пленки ПВХ, кроме глянцевых.

Виды фасадов: Глухой, Витрина простая, Витрина фрезерованная.

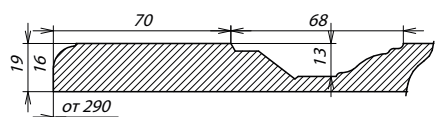

Сечение фасада

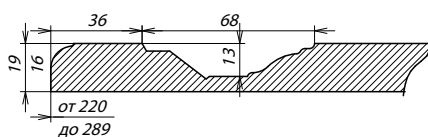

Сечение ПСЯ

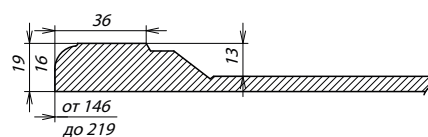

Сечение ПСЯ

Фасад С7

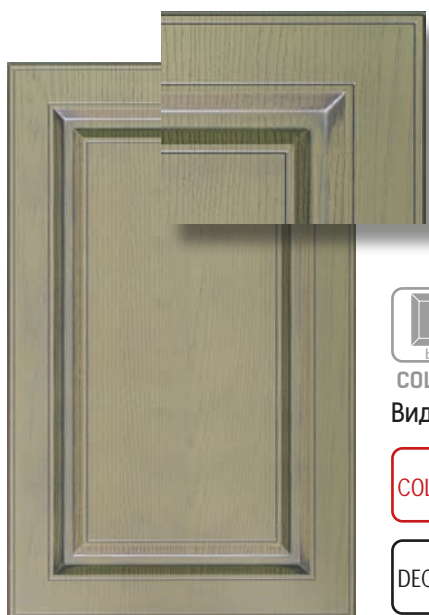

19 мм.

COLOR



16, 19 мм.

DECOR



R11



h = 220 ÷ 2500 мм
b = 220 ÷ 900 мм

COLOR



h = 220 ÷ 2750 мм
b = 220 ÷ 1150 мм

DECOR



h = 246 ÷ 2500 мм
b = 246 ÷ 900 мм
Рамка = 72 мм

Виды фасадов: Глухой, Витрина простая, Витрина фрезерованная.



Матовый, Глубокий мат, Жемчуг, Матовый с патиной.



Все пленки ПВХ, кроме глянцевых.

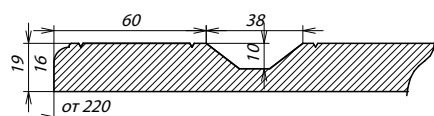

Сечение фасада

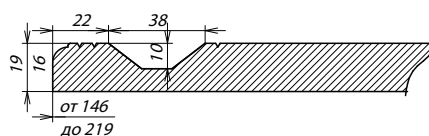

Сечение ПСЯ

Фасад С8

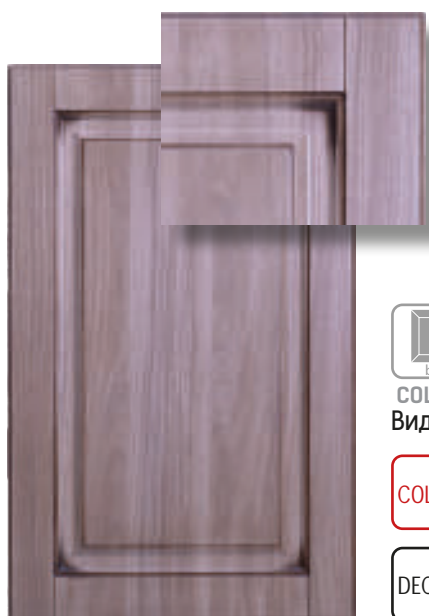

19 мм.

COLOR



16, 19 мм.

DECOR



R11



h = 216 ÷ 2500 мм
b = 216 ÷ 900 мм

COLOR



h = 216 ÷ 2750 мм
b = 216 ÷ 1150 мм

DECOR



h = 246 ÷ 2500 мм
b = 246 ÷ 900 мм
Рамка = 69 мм

Виды фасадов: Глухой, Витрина простая, Витрина фрезерованная.



Матовый, Глубокий мат, Жемчуг, Матовый с патиной.



Все пленки ПВХ, кроме глянцевых.

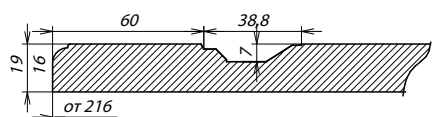

Сечение фасада

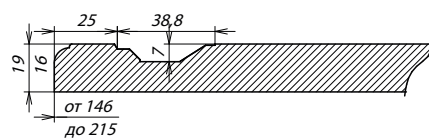

Сечение ПСЯ

Фасад С9

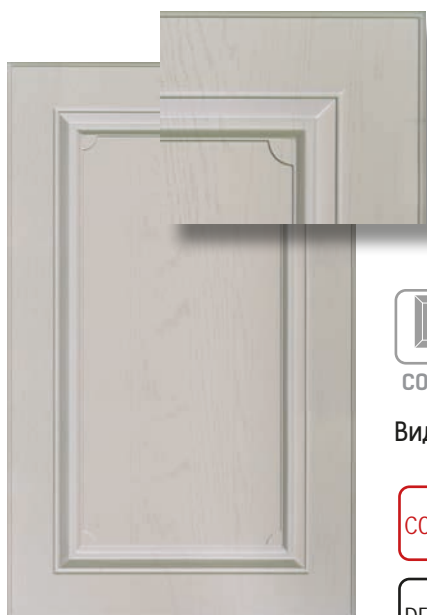

19 мм.



R9



16, 19 мм.



COLOR

h = 236 ÷ 2500 мм
b = 236 ÷ 900 мм



DECOR

h = 236 ÷ 2750 мм
b = 236 ÷ 1150 мм



h = 246 ÷ 2500 мм
b = 246 ÷ 900 мм
Рамка = 82 мм

Виды фасадов: Глухой, Витрина простая, Витрина фрезерованная.



COLOR

Матовый, Глубокий мат, Жемчуг, Матовый с патиной.



DECOR

Все пленки ПВХ, кроме глянцевых.

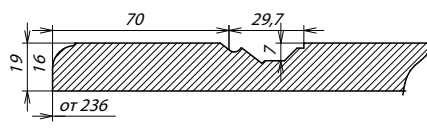

Сечение фасада

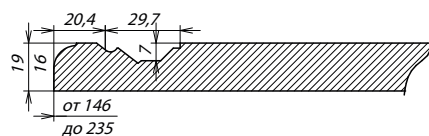

Сечение ПСЯ

Фасад С10

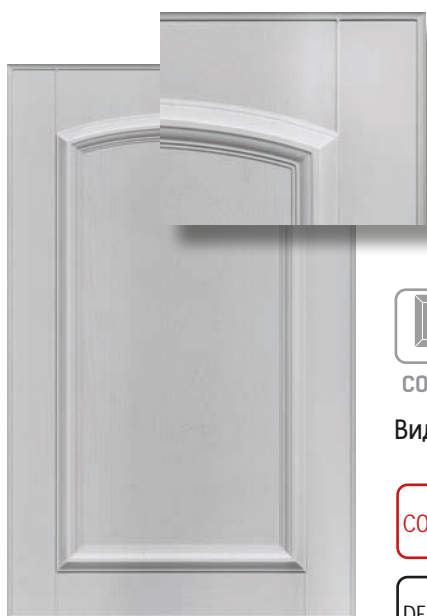

19 мм.



R9



16, 19 мм.



COLOR

h = 230 ÷ 2500 мм
b = 230 ÷ 900 мм



DECOR

h = 230 ÷ 2750 мм
b = 230 ÷ 1150 мм



h = 246 ÷ 2500 мм
b = 246 ÷ 900 мм
Рамка = 76 мм

Виды фасадов: Глухой, Витрина простая, Витрина фрезерованная.



COLOR

Матовый, Глубокий мат, Жемчуг, Матовый с патиной.



DECOR

Все пленки ПВХ, кроме глянцевых.

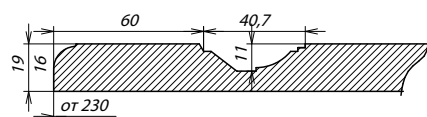

Сечение фасада

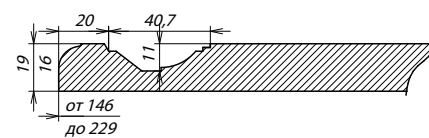

Сечение ПСЯ

Фасад C11



19 мм.



16, 19 мм.



R11



h = 210 ÷ 2500 мм
b = 210 ÷ 900 мм



h = 210 ÷ 2750 мм
b = 210 ÷ 1150 мм



h = 246 ÷ 2500 мм
b = 246 ÷ 900 мм
Рамка = 73 мм

Виды фасадов: Глухой, Витрина простая, Витрина фрезерованная.



Матовый, Глубокий мат, Жемчуг, Матовый с патиной.



Все пленки ПВХ, кроме глянцевых.

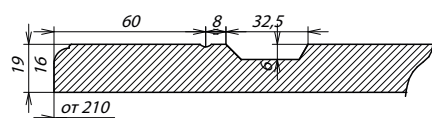

Сечение фасада

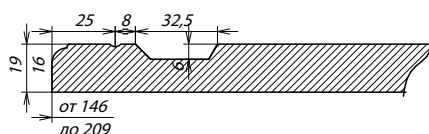

Сечение ПСЯ

Фасад C12



19 мм.



16, 19 мм.



R11



h = 256 ÷ 2500 мм
b = 256 ÷ 900 мм



h = 256 ÷ 2750 мм
b = 256 ÷ 1150 мм



h = 256 ÷ 2500 мм
b = 256 ÷ 900 мм
Рамка = 74 мм

Виды фасадов: Глухой, Витрина простая, Витрина фрезерованная.



Матовый, Глубокий мат, Жемчуг, Матовый с патиной.



Все пленки ПВХ, кроме глянцевых.

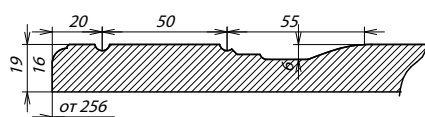

Сечение фасада

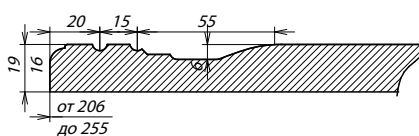

Сечение ПСЯ

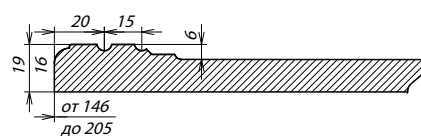

Сечение ПСЯ

Фасад C13

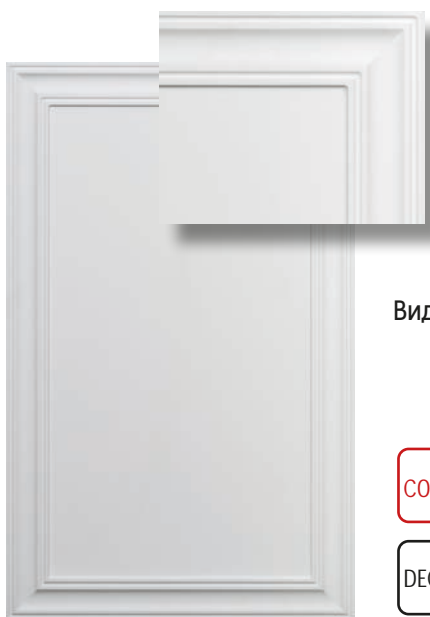

19 мм.

COLOR



$h = 146 \div 2500$ мм
 $b = 146 \div 900$ мм

COLOR



19 мм.

DECOR



$h = 146 \div 2750$ мм
 $b = 146 \div 1150$ мм

DECOR



$h = 246 \div 2500$ мм
 $b = 246 \div 900$ мм
Рамка = 60 мм

Виды фасадов: Глухой, Витрина простая, Витрина фрезерованная.



Матовый, Глубокий мат, Жемчуг.



Все пленки ПВХ, кроме глянцевых.

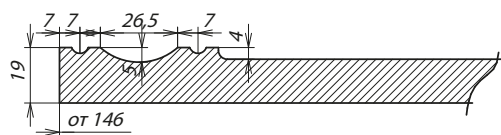

Сечение фасада

* Рекомендуется: петли с глубиной чашки не более 11,5 мм

Фасад C14

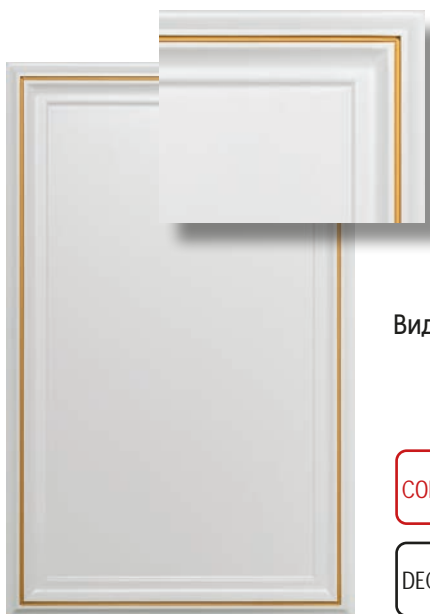

22 мм.

COLOR



$h = 146 \div 2500$ мм
 $b = 146 \div 900$ мм

COLOR



22 мм.

DECOR



$h = 146 \div 2750$ мм
 $b = 146 \div 1150$ мм

DECOR



$h = 246 \div 2500$ мм
 $b = 246 \div 900$ мм
Рамка = 58 мм

Виды фасадов: Глухой, Витрина простая.



Матовый, Глубокий мат, Жемчуг, Матовый с патиной.



Все пленки ПВХ, кроме глянцевых.

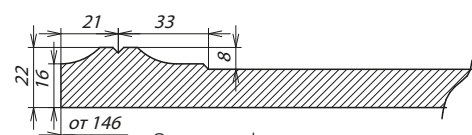

Сечение фасада

* Рекомендуется петля с глубиной чашки не более 11,5 мм.



Фасад С15

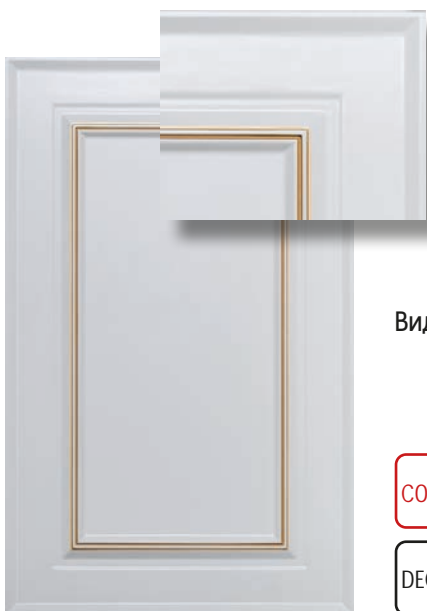

22 мм.

COLOR



22 мм.

DECOR



h = 225 ÷ 2500 мм
b = 225 ÷ 900 мм

COLOR



h = 225 ÷ 2750 мм
b = 225 ÷ 1150 мм

DECOR



h = 300 ÷ 2500 мм
b = 300 ÷ 900 мм
Рамка = 101 мм

Виды фасадов: Глухой, Витрина простая, Витрина фрезерованная.



Матовый, Глубокий мат, Жемчуг, Матовый с патиной.



Все пленки ПВХ, кроме глянцевых.

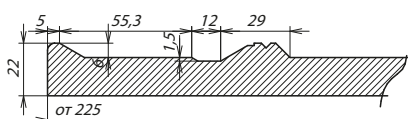

Сечение фасада

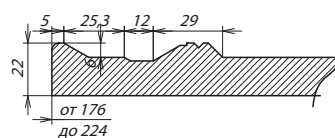

Сечение ПСЯ

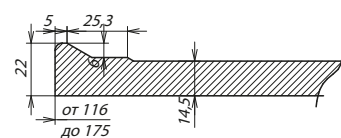

Сечение ПСЯ

Фасад С16

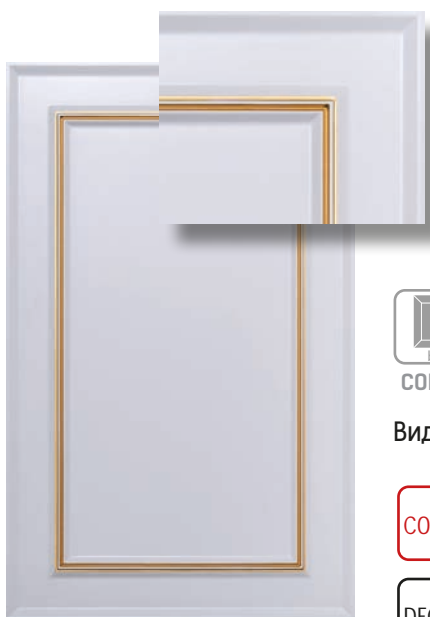

22 мм.



22 мм.



h = 186 ÷ 2500 мм
b = 186 ÷ 900 мм



h = 186 ÷ 2750 мм
b = 186 ÷ 1150 мм



h = 246 ÷ 2500 мм
b = 246 ÷ 900 мм
Рамка = 81 мм

Виды фасадов: Глухой, Витрина простая, Витрина фрезерованная.



Матовый, Глубокий мат, Жемчуг, Матовый с патиной.



Все пленки ПВХ, кроме глянцевых.

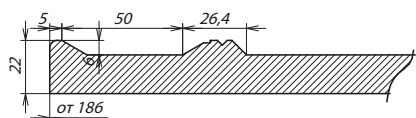

Сечение фасада

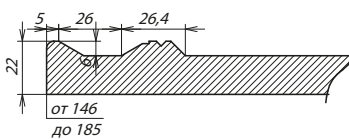

Сечение ПСЯ

Фасад С17

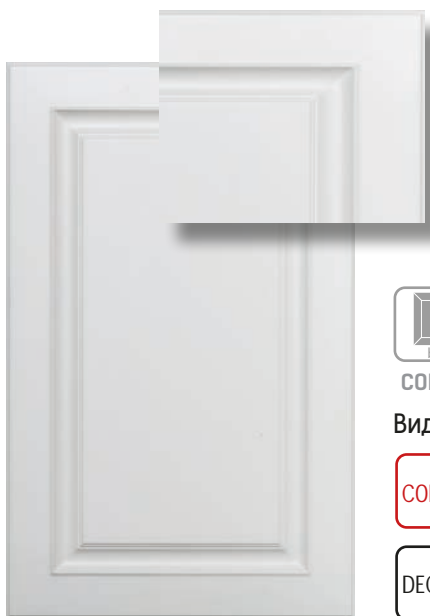

22 мм.



22 мм.



R11



h = 220 ÷ 2500 мм
b = 220 ÷ 900 мм



h = 220 ÷ 2750 мм
b = 220 ÷ 1150 мм



h = 246 ÷ 2500 мм
b = 246 ÷ 900 мм
Рамка = 72 мм

Виды фасадов: Глухой. Витрина простая.



Матовый, Глубокий мат, Жемчуг.



Все пленки ПВХ, кроме глянцевых.

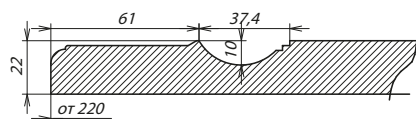

Сечение фасада

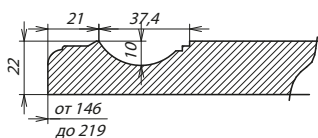

Сечение ПСЯ

Размеры фрезерованных витрин

«Британика»

COLOR

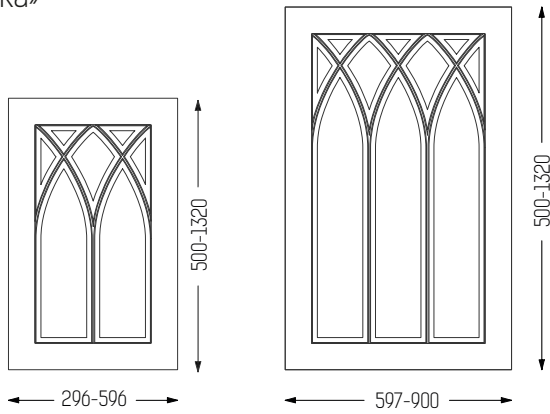

«Венеция»¹

COLOR

DECOR

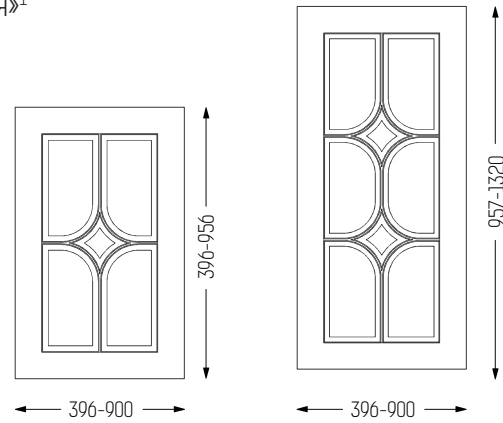

«Прованс»

COLOR

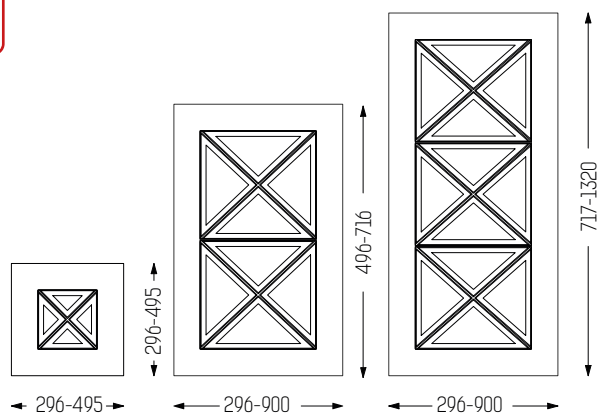

«Гарда»

COLOR

DECOR

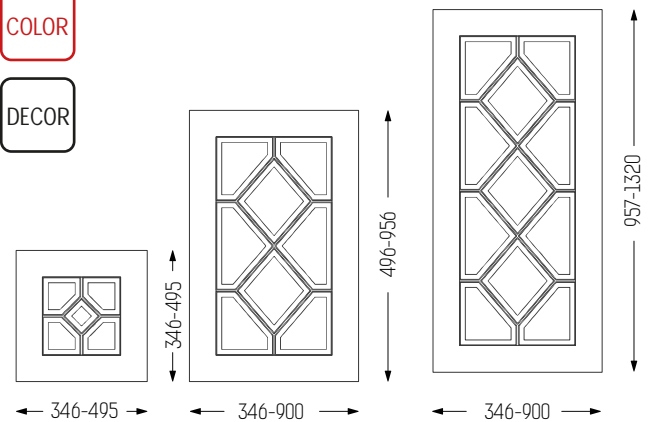

«Тиволи»

COLOR

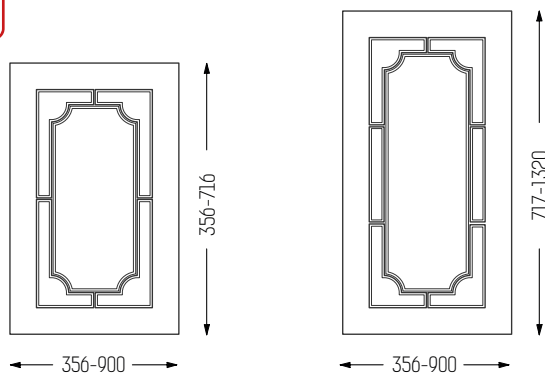

«Версаль»

COLOR

DECOR

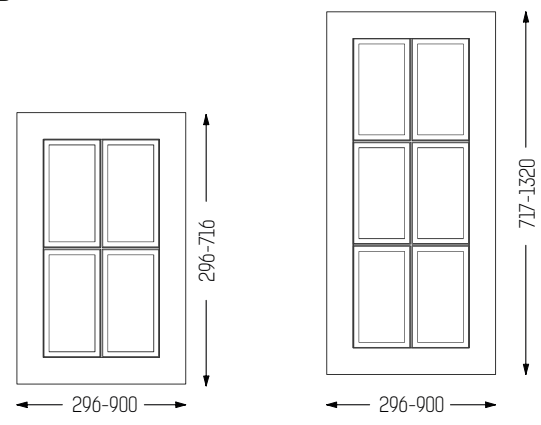

«Париж»

COLOR

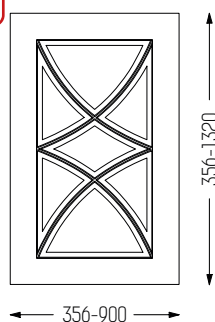

«София»

COLOR

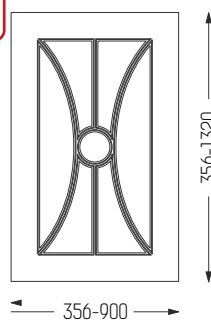

«Валенсия»

COLOR

DECOR

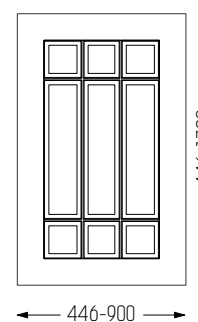

«Рим»

COLOR

DECOR

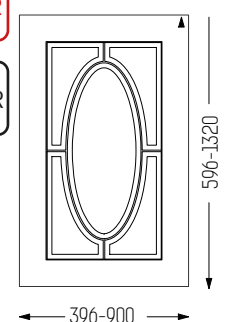

• Если фасад горизонтальный, то количество окон считается как по высоте.



Фасад F1

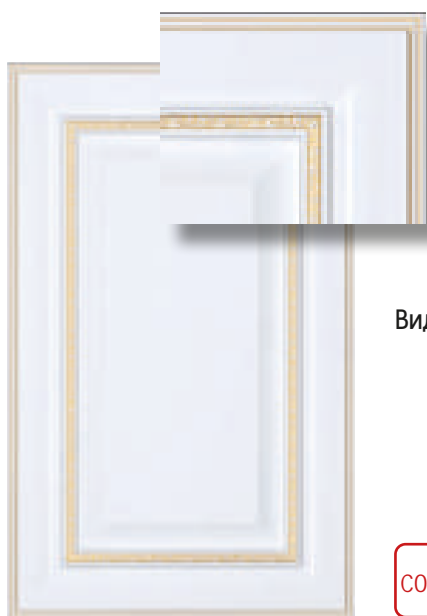

22 мм.



$h = 246 \div 2500$ мм
 $b = 246 \div 900$ мм



$h = 246 \div 2500$ мм
 $b = 246 \div 900$ мм
Рамка = 90 мм

Виды фасадов: Глухой, Витрина простая.



Матовый, Глубокий мат, Жемчуг, Матовый с патиной.

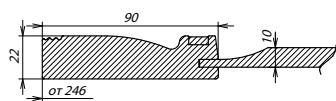

Сечение фасада

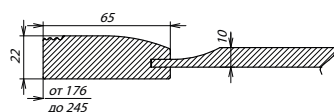

Сечение ПСЯ

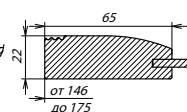

Сечение ПСЯ

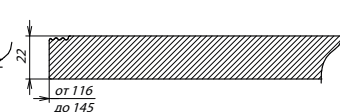

Сечение ПСЯ



Фасад F2



19, 22 мм.



$h = 146 \div 2500$ мм
 $b = 146 \div 900$ мм



с импостом/F2A
 $h = 716 \div 2500$ мм
 $b = 446 \div 900$ мм
Рамка = 70 мм



$h = 246 \div 2500$ мм
 $b = 246 \div 900$ мм
Рамка = 70 мм

Виды фасадов: Глухой, Глухой с импостом F2A,
Витрина простая, Витрина простая с импостом F2A.



Матовый, Глубокий мат, Жемчуг.

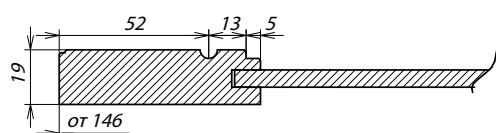
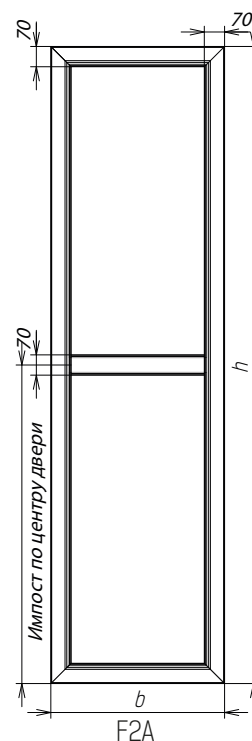

Сечение фасада



Фасад F3



22 мм.



h = 176 ÷ 2500 мм
b = 176 ÷ 900 мм



h = 246 ÷ 2500 мм
b = 246 ÷ 900 мм
Рамка = 85 мм

Виды фасадов: Глухой, Витрина простая.



Матовый, Глубокий мат, Жемчуг.

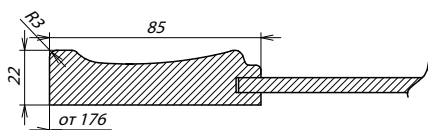

Сечение фасада

• Рекомендуется: петли с глубиной чашки не более 11.5 мм

Фасад F4

(компаньон фасада F5, F6, F7)



19, 22 мм.



$h = 146 \div 2500$ мм
 $b = 146 \div 900$ мм



$h = 246 \div 2500$ мм
 $b = 246 \div 900$ мм
Рамка = 55 мм

Виды фасадов: Глухой, Витрина простая.



Матовый, Глубокий мат, Жемчуг, Матовый с патиной.

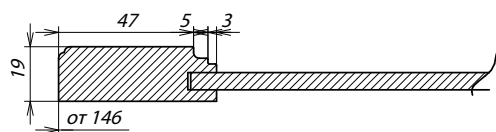

Сечение фасада

Фасад F5

(компаньон фасада F4)

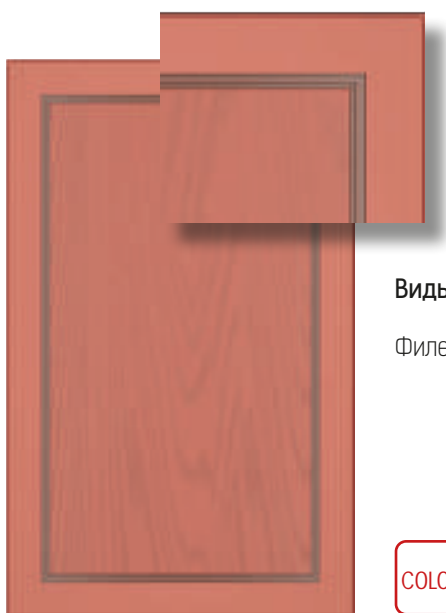

22 мм.



$h = 146 \div 2500$ мм
 $b = 146 \div 900$ мм



$h = 246 \div 2500$ мм
 $b = 246 \div 900$ мм
Рамка = 55 мм

Виды фасадов: Глухой, Витрина простая.

Филенка облицована натуральным шпоном ясеня.



Матовый, Матовый с патиной.

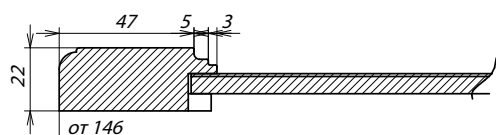

Сечение фасада

Фасад F6 (компаньон фасада F4)

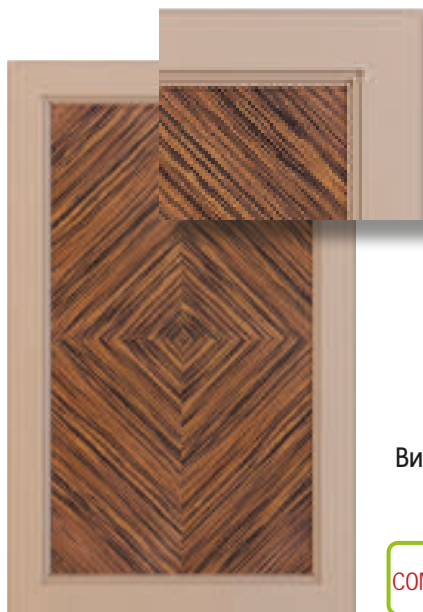

22 мм.



$h = 176 \div 1850$ мм
 $b = 176 \div 900$ мм



$h = 246 \div 1900$ мм
 $b = 246 \div 700$ мм
Рамка = 55 мм

Виды фасадов: Глухой.

COMBI Матовый закрытая пора

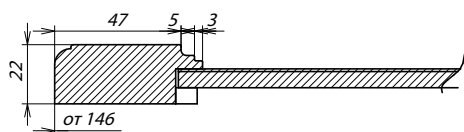

Сечение фасада

Не рекомендуются виды шпона с ярко выраженной тангентальной структурой.

Фасад F7 (компаньон фасада F4)

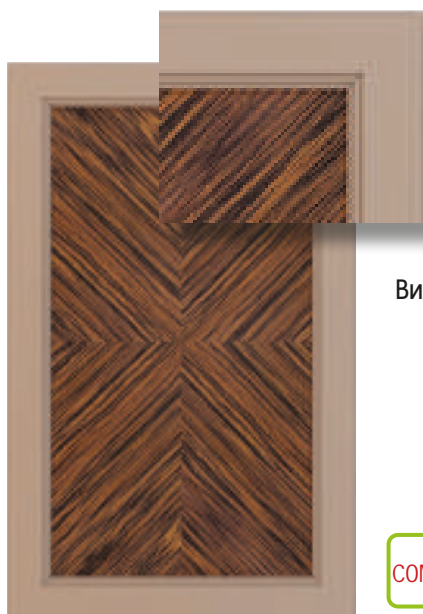

22 мм.



$h = 176 \div 1850$ мм
 $b = 176 \div 900$ мм



$h = 246 \div 1900$ мм
 $b = 246 \div 700$ мм
Рамка = 55 мм

Виды фасадов: Глухой.

COMBI Матовый закрытая пора

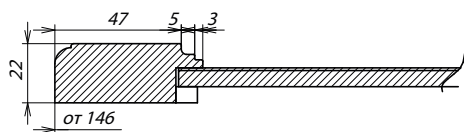

Сечение фасада

Не рекомендуются виды шпона с ярко выраженной тангентальной структурой.

Фасад F8

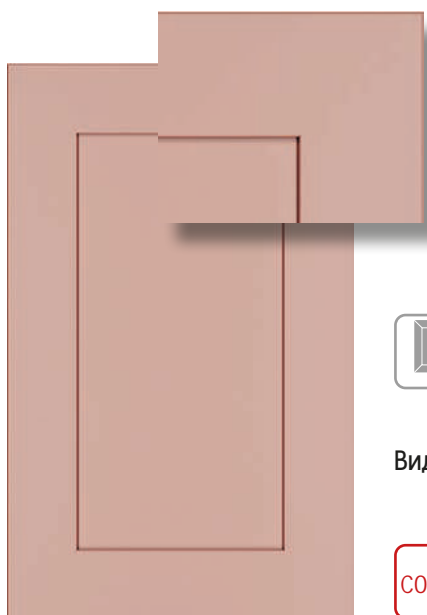

19 мм.



R3



$h = 190 \div 2500$ мм
 $b = 190 \div 900$ мм



$h = 246 \div 2500$ мм
 $b = 246 \div 900$ мм
Рамка = 90 мм

Виды фасадов: Глухой, Витрина простая.



Матовый, Глубокий мат, Жемчуг.

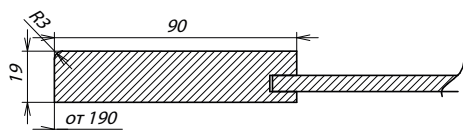

Сечение фасада

1. Фасад высотой менее 190 мм изготавливается без филенки с соответствующим профилем края.

Фасад F9



22 мм.



$h = 180 \div 2500$ мм
 $b = 180 \div 900$ мм



$h = 246 \div 2500$ мм
 $b = 246 \div 900$ мм
Рамка = 85 мм

Виды фасадов: Глухой, Витрина простая.



Матовый, Матовый с патиной, Глубокий мат, Жемчуг.

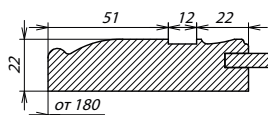

Сечение фасада

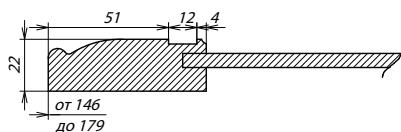

Сечение ПСЯ

1. Фасад высотой менее 180 мм изготавливается с узкой рамкой. Фасад высотой менее 146 мм изготавливается без фрезеровки.



Составные фасады F9

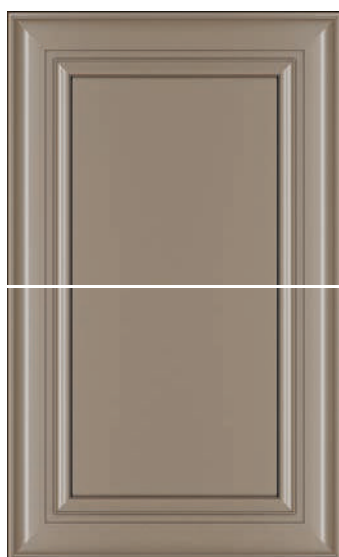

F9.A



F9.B



F9.B

Описание:

F9.A делится горизонтально на две равные части мин./макс. размер глухого фасада, мм: 356x356/2500x900

F9.B делится горизонтально на 1/2 часть и две 1/4 части Размер: высота, мм: 716; ширина, мм: мин./макс. 356x356/2500x900

F9.B делится горизонтально на 4 равные части мин./макс. размер глухого фасада, мм: 560x196/2500x900



Фасад F10

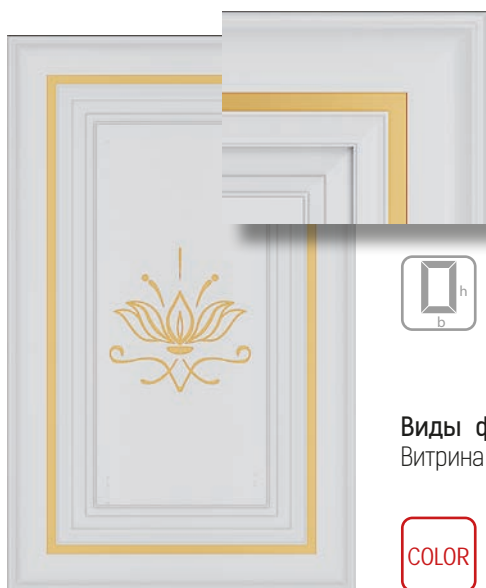
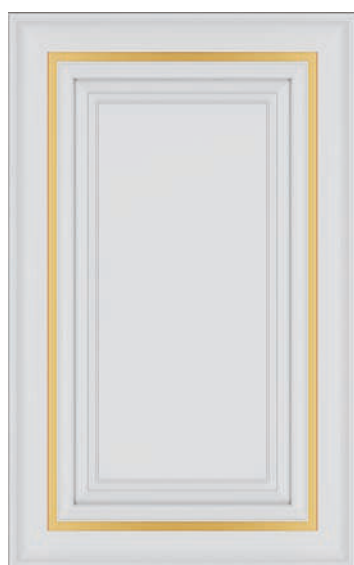

Фрезеровка «Лотос»



22 мм.



$h = 265 \div 2500^1$ мм
 $b = 265 \div 900$ мм



$h = 265 \div 2500$ мм
 $b = 265 \div 900$ мм
Рамка = 85 мм

Виды фасадов: Глухой, Глухой с фрезеровкой «Лотос», Витрина простая.



Матовый, Матовый с патиной, Глубокий мат, Жемчуг.

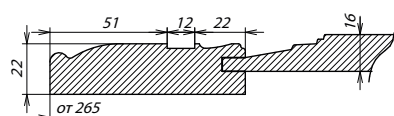

Сечение фасада

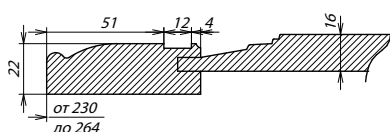

Сечение ПСЯ

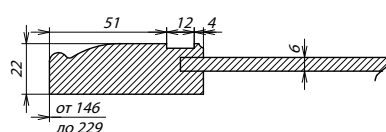

Сечение ПСЯ

1. Фасад высотой 146-229 мм изготавливается без фрезеровки, филенка 6 мм. Фасад высотой 230-264 мм изготавливается с узкой рамкой.

Фасад F11

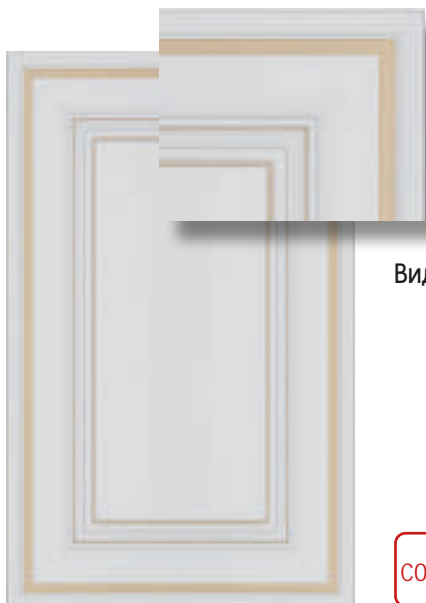

22 мм.



$h = 265 \div 2500^1$ мм
 $b = 265 \div 900$ мм



$h = 265 \div 2500$ мм
 $b = 265 \div 900$ мм
Рамка = 85 мм

Виды фасадов: Глухой, Витрина простая.



Матовый, Матовый с патиной, Глубокий мат, Жемчуг.

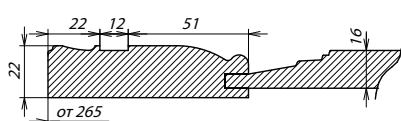

Сечение фасада

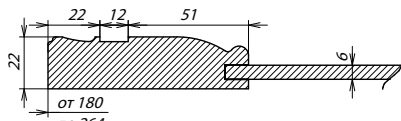

Сечение ПСЯ

1. Фасад высотой 146-229 мм изготавливается без фрезеровки, филенка 6 мм. Фасад высотой 230-264 мм изготавливается с узкой рамкой.

Фасад F12

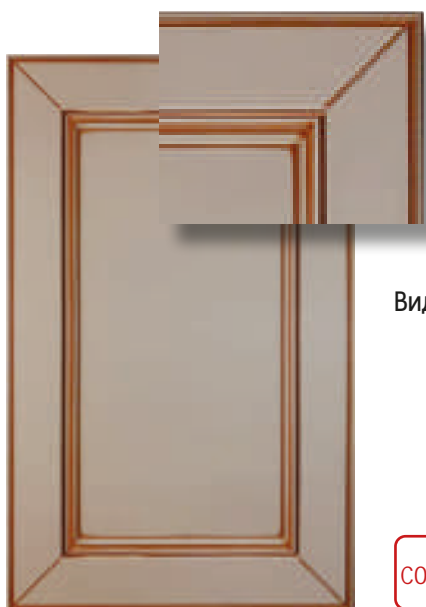

19 мм.



$h = 186 \div 2500^1$ мм
 $b = 186 \div 900$ мм



$h = 246 \div 2500$ мм
 $b = 246 \div 900$ мм
Рамка = 88 мм

Виды фасадов: Глухой, Витрина простая.



Матовый, Глубокий мат, Жемчуг, Матовый с патиной.

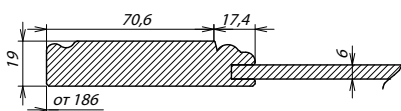

Сечение фасада

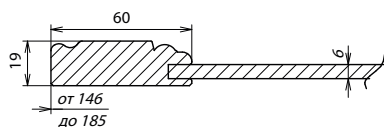

Сечение фасада с узкой рамкой

1. Фасад высотой 146-185 мм изготавливается с узкой рамкой шириной 60 мм.

Фасад F13



19 мм.



$h = 130 \div 2500$ мм
 $b = 130 \div 900$ мм



$h = 246 \div 2500$ мм
 $b = 246 \div 900$ мм
Рамка = 60 мм

Виды фасадов: Глухой, Витрина простая.

COLOR

Матовый, Глубокий мат, Жемчуг.

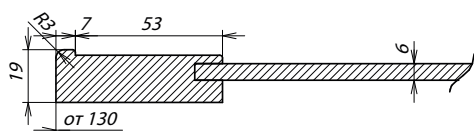

Сечение фасада

Фасад F14

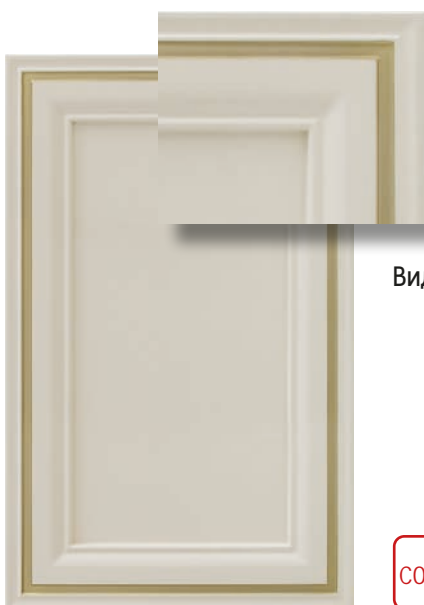

22 мм.



$h = 180 \div 2500^1$ мм
 $b = 180 \div 900$ мм



$h = 265 \div 2500$ мм
 $b = 265 \div 900$ мм
Рамка = 85 мм

Виды фасадов: Глухой, Витрина простая.

COLOR

Матовый, Матовый с патиной, Глубокий мат, Жемчуг.

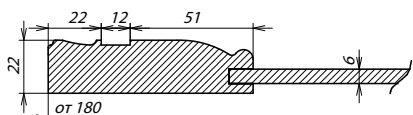

Сечение фасада

1. Фасад высотой 230-264 мм изготавливается с узкой рамкой.



Фасад F15

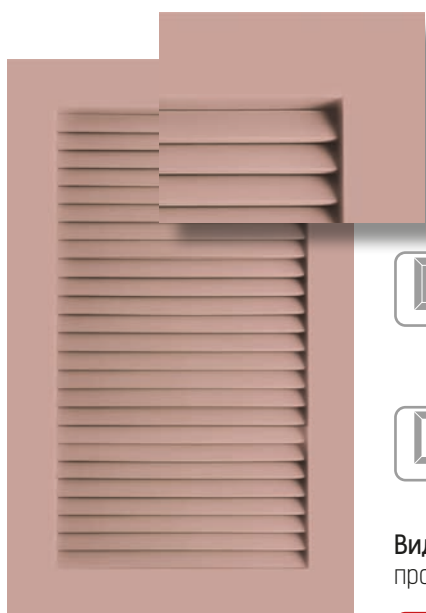

19, 22 мм.



R3



$h = 146 \div 2500^1$ мм
 $b = 146 \div 900$ мм



Глухой с шаттерстами*

$h = 356 \div 2440$ мм
 $b = 296 \div 600$ мм
Рамка = 60 мм



Глухой с импостом*

$h = 716 \div 2500$ мм
 $b = 446 \div 900$ мм
Рамка = 60 мм



$h = 246 \div 2500^1$ мм
 $b = 246 \div 900$ мм
Рамка = 60 мм



Витрина с импостом*

$h = 716 \div 2500$ мм
 $b = 446 \div 900$ мм
Рамка = 60 мм

Виды фасадов: Глухой, Глухой с импостом*, Глухой с шаттерстами*, Витрина простая, Витрина простая с импостом, Глухой с импостом и шаттерсами.



Матовый, Глубокий мат, Жемчуг.

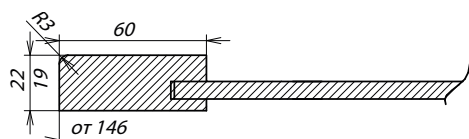

Сечение фасада

1. Фасад высотой менее 146 мм изготавливается без филенки с соответствующим профилем края.

* Схемы и размеры изготовления дверей с импостом и шаттерсами см стр 97.



Фасад F16



22 мм.



$h = 146 \div 2500$ мм
 $b = 146 \div 900$ мм



$h = 246 \div 2500$ мм
 $b = 246 \div 900$ мм
Рамка = 60 мм

Виды фасадов: Глухой, Витрина простая.



Матовый, Глубокий мат, Жемчуг.

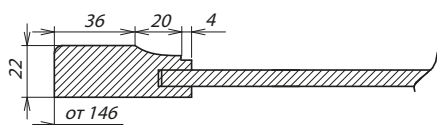

Сечение фасада

Фасад М1



22 мм.



$h = 116 \div 2500$ мм
 $b = 116 \div 900$ мм



Витрина простая с паспарту

$h = 246 \div 1316$ мм
 $b = 246 \div 900$ мм

Рамка витрины с паспарту = 65 мм

Виды фасадов: Глухой, Глухой с накладной решеткой Мадрид 2*, Глухой с накладной решеткой Модена*, Витрина простая с паспарту**, Витрина с решеткой Мадрид 1**, Мадрид 2**, Модена**.

COLOR

Матовый, Глубокий мат, Жемчуг.

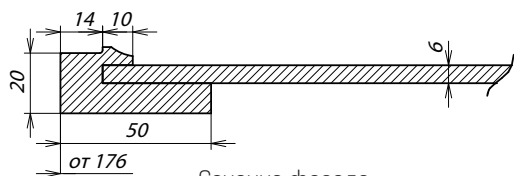

Сечение фасада

* Глухой с накладной решеткой Мадрид 2, Модена изготавливается стандартных размеров, см таблицу стр 52.

** Витрины с решетками Мадрид 1, Мадрид 2, Модена изготавливаются стандартных размеров, см таблицу на стр 52.

Фасад М2



22 мм.



$h = 116 \div 2500$ мм
 $b = 116 \div 900$ мм



Витрина простая с паспарту

$h = 246 \div 1316$ мм
 $b = 246 \div 900$ мм

Рамка витрины с паспарту = 72 мм

Виды фасадов: Глухой, Глухой с накладной решеткой Мадрид 2*, Глухой с накладной решеткой Модена*, Витрина простая с паспарту**, Витрина с решеткой Мадрид 1**, Мадрид 2**, Модена**.

Доступна интегрированная ручка LINE, MINI.

COLOR

Матовый, Матовый с патиной, Глубокий мат, Жемчуг.

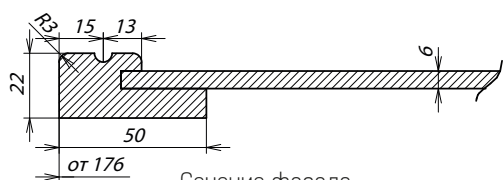

Сечение фасада

* Глухой с накладной решеткой Мадрид 2, Модена изготавливается стандартных размеров, см таблицу стр 52.

** Витрины с решетками Мадрид 1, Мадрид 2, Модена изготавливаются стандартных размеров, см таблицу на стр 52.



Фасад М3

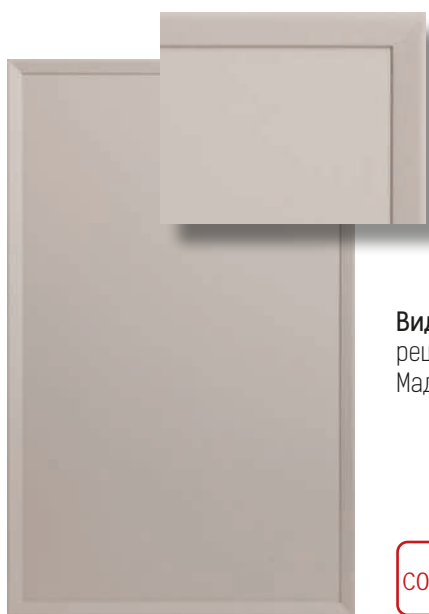

22 мм.



$h = 116 \div 2500$ мм
 $b = 116 \div 900$ мм



Витрина простая с паспарту

$h = 246 \div 1316$ мм

$b = 246 \div 900$ мм

Рамка витрины с паспарту = 61 мм

Виды фасадов: Глухой, Глухой с накладной решеткой Мадрид 2*, Глухой с накладной решеткой Модена*, Витрина простая с паспарту**, Витрина с решеткой Мадрид 1**, Мадрид 2**, Модена**.



Матовый, Глубокий мат, Жемчуг.

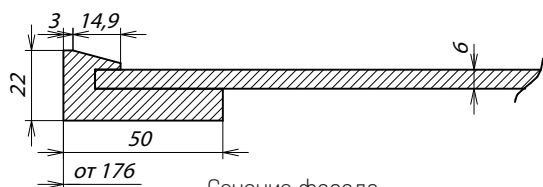

Сечение фасада

* Глухой с накладной решеткой Мадрид 2, Модена изготавливается стандартных размеров, см таблицу стр 52.

** Витрины с решетками Мадрид 1, Мадрид 2, Модена изготавливаются стандартных размеров, см таблицу на стр 52.

Витрины к фасадам серии MODERN



Витрина простая с паспорту

Витрина с решеткой Мадрид 1

Витрина с решеткой Мадрид 2

Витрина с решеткой Модена



22 мм.



Витрина простая с паспорту
h = 246 ÷ 1316 мм
b = 246 ÷ 900 мм



Витрины с решетками Мадрид 1, Мадрид 2, Модена
h = 356 ÷ 1316 мм
b = 396 ÷ 896 мм

Для витрин к фасаду M2 доступны интегрированные ручки LINE, MINI.



Матовый, Глубокий мат, Жемчуг, Матовый с патиной (только M2)

Изготавливаются стандартных размеров, см таблицу.

Фасад M1, M2, M3 глухой с накладной решеткой Мадрид 2, Модена



22 мм.



h = 356 ÷ 1316 мм
b = 396 ÷ 896 мм

Виды фасадов: Глухой
Доступна интегрированная ручка серии LINE, MINI



Матовый, Глубокий мат, Жемчуг, Матовый с патиной (только M2)

Глухой с накладной решеткой Мадрид 2

Глухой с накладной решеткой Модена

Наименование фасада	Высота фасада, мм	Ширина фасада, мм				
		396	446	496	596	896
Витрины к фасадам модерн, глухой M1, M2, M3 с накладной решеткой Мадрид 2, Модена.	356					
	716					
	956					
	1316					

Фасад U1

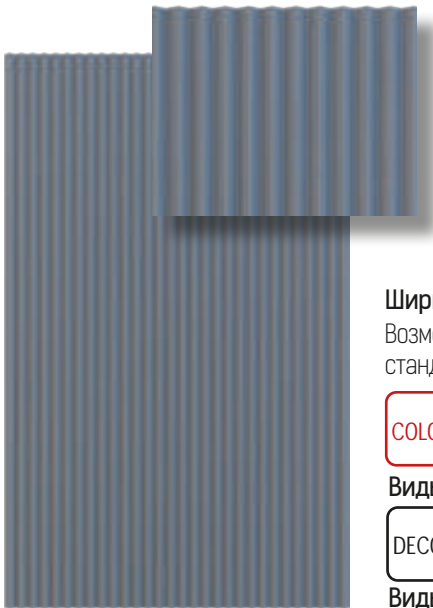

22 мм.



COLOR

$h = 116 \div 2500$ мм
 $b = 116 \div 900$ мм



DECOR

$h = 116 \div 2750$ мм
 $b = 116 \div 1150$ мм

Ширина шага фрезы: 15 ± 1 мм.

Возможна выборка под установку ручки в двух стандартных размерах: 210 мм и 60 мм.

COLOR

Матовый, Глубокий мат, Жемчуг, г1036, г1035 с матовым лаком.

Виды фасадов: Глухой. Радиусный В1 ($h = 716,956$)

DECOR

Все пленки ПВХ, кроме глянцевых.

Виды фасадов: Глухой.

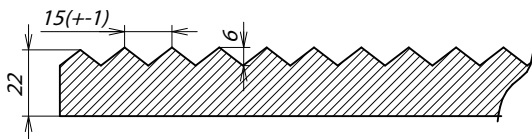

Сечение фасада

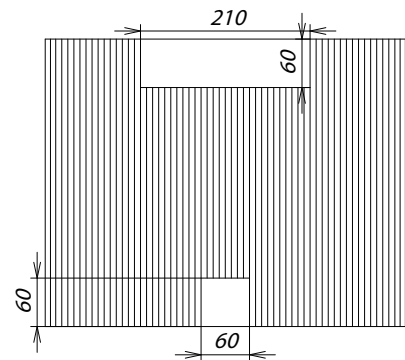

Схемы выборки под ручки

Фасад U2

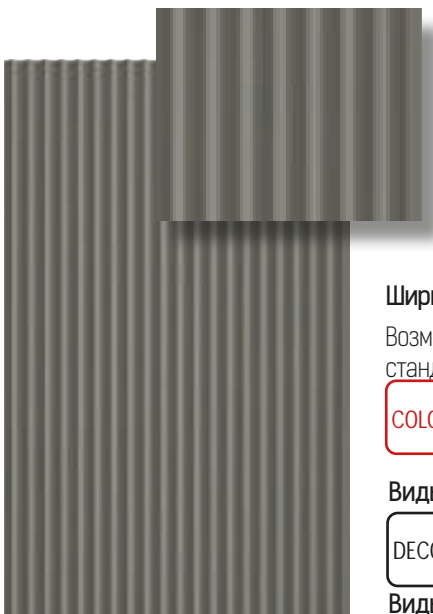

22 мм.



COLOR

$h = 116 \div 2500$ мм
 $b = 116 \div 900$ мм



DECOR

$h = 116 \div 2750$ мм
 $b = 116 \div 1150$ мм

Ширина шага фрезы: 24 ± 1 мм.

Возможна выборка под установку ручки в двух стандартных размерах: 220 мм и 66 мм

COLOR

Матовый, Глубокий мат, Жемчуг, г1036, г1035 с матовым лаком.

Виды фасадов: Глухой. Радиусный В1 ($h = 716,956$)

DECOR

Все пленки ПВХ, кроме глянцевых.

Виды фасадов: Глухой.

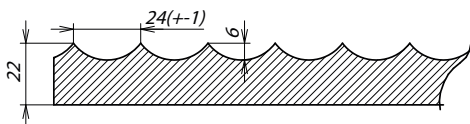

Сечение фасада

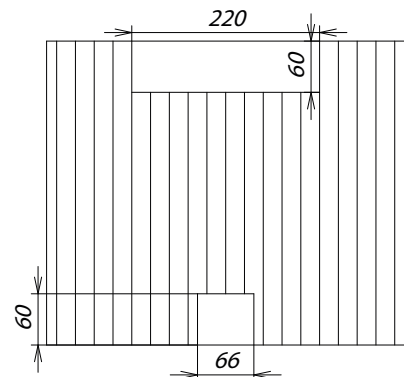

Схемы выборки под ручки

Фасад U3

(компаньон фасада H2, HD2)

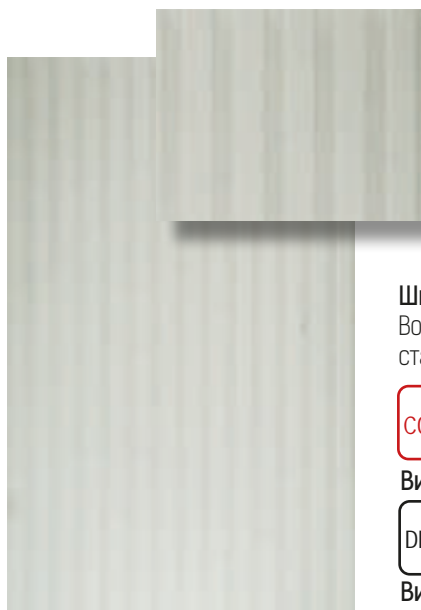

19, 22 мм.



h = 116 ÷ 2500 мм
b = 116 ÷ 900 мм

COLOR



h = 116 ÷ 2750 мм
b = 116 ÷ 1150 мм

DECOR

Ширина шага фрезы: 16±1 мм.

Возможна выборка под установку ручки в двух стандартных размерах: 224 мм и 64 мм.

COLOR Матовый, Глубокий мат, Жемчуг.

Виды фасадов: Глухой.

DECOR Все пленки ПВХ, кроме глянцевых.

Виды фасадов: Глухой.

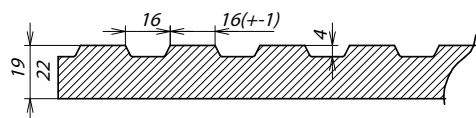

Сечение фасада

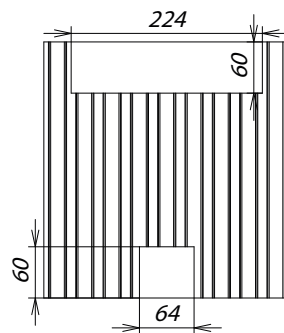

Схемы выборки под ручки

* Рекомендуется: петли с глубиной чашки не более 11,5 мм (для толщины МДФ 19 мм)

Фасад U4

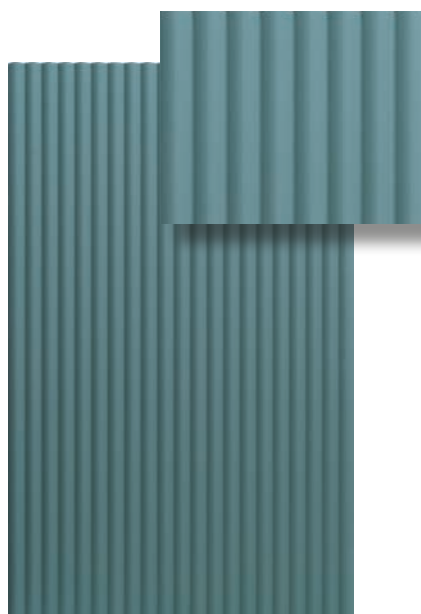

22 мм.



h = 116 ÷ 2500 мм
b = 116 ÷ 900 мм

COLOR



h = 116 ÷ 2750 мм
b = 116 ÷ 1150 мм

DECOR

Ширина шага фрезы: 24±1 мм.

Возможна выборка под установку ручки в двух стандартных размерах: 204 мм и 60 мм.

COLOR Матовый, Глубокий мат, Жемчуг.

Виды фасадов: Глухой, Радиусный В1.

DECOR Все пленки ПВХ, кроме глянцевых.

Виды фасадов: Глухой.

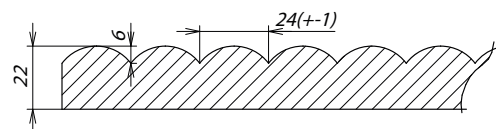

Сечение фасада

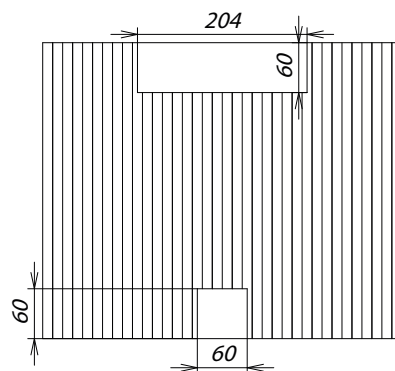

Схемы выборки под ручки



Фасад U5

(компаньон фасада H3, HD3, D7)

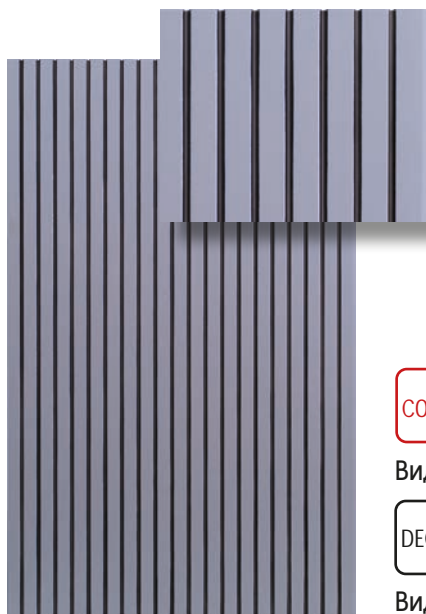

19,22 мм.



COLOR

h = 190 ÷ 2500 мм
b = 190 ÷ 900 мм



DECOR

h = 190 ÷ 2750 мм
b = 190 ÷ 1150 мм



Матовый, Матовый с патиной, Глубокий мат, Жемчуг.

Виды фасадов: Глухой.



Все пленки ПВХ, кроме глянцевых.
Возможно изготовление фасадов с патиной.

Виды фасадов: Глухой.

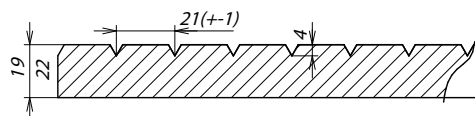

Сечение фасада

Фасад U6

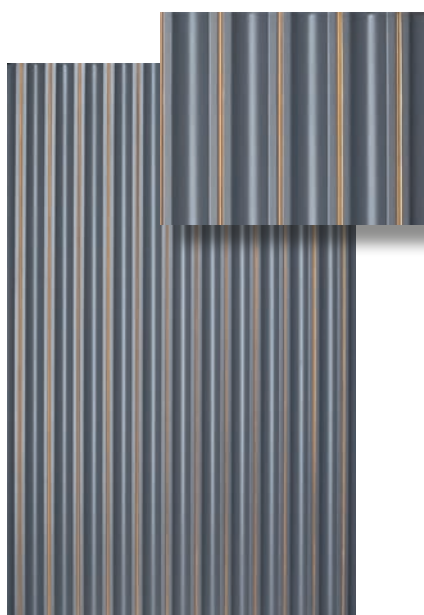

22 мм.



h = 190 ÷ 2500 мм
b = 190 ÷ 900 мм

COLOR



Матовый, Матовый с патиной, Глубокий мат, Жемчуг.

Виды фасадов: Глухой.

Направление фрезеровки вертикальное (по высоте фасада)

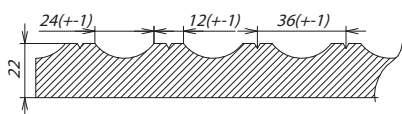

Сечение фасада

Фасад U7

(компаньон фасада H1, HD1)

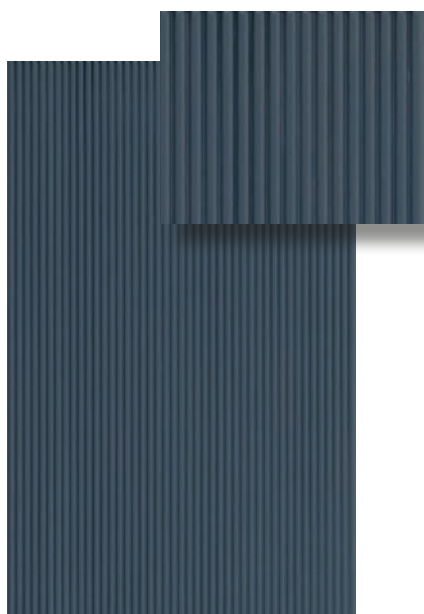

19, 22 мм.



h = 190 ÷ 2500 мм
b = 190 ÷ 900 мм

COLOR



Матовый, Глубокий мат, Жемчуг.

Виды фасадов: Глухой.



h = 116 ÷ 2750 мм
b = 116 ÷ 1150 мм

DECOR



Все пленки ПВХ, кроме глянцевых.

Виды фасадов: Глухой.

Ширина шага фрезы: 10 +/- 1 мм

Возможна выборка под установку ручки в двух стандартных размеров: 200 мм и 60 мм.

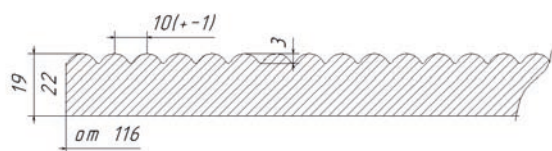

Сечение фасада

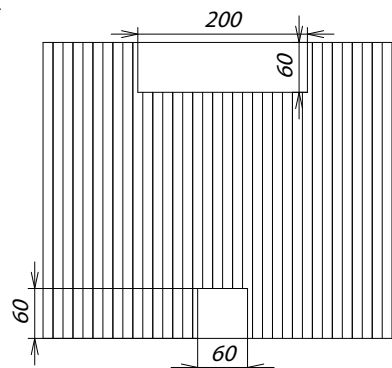

Схемы выборки под ручки

Фасад GEOMETRY G 1-26

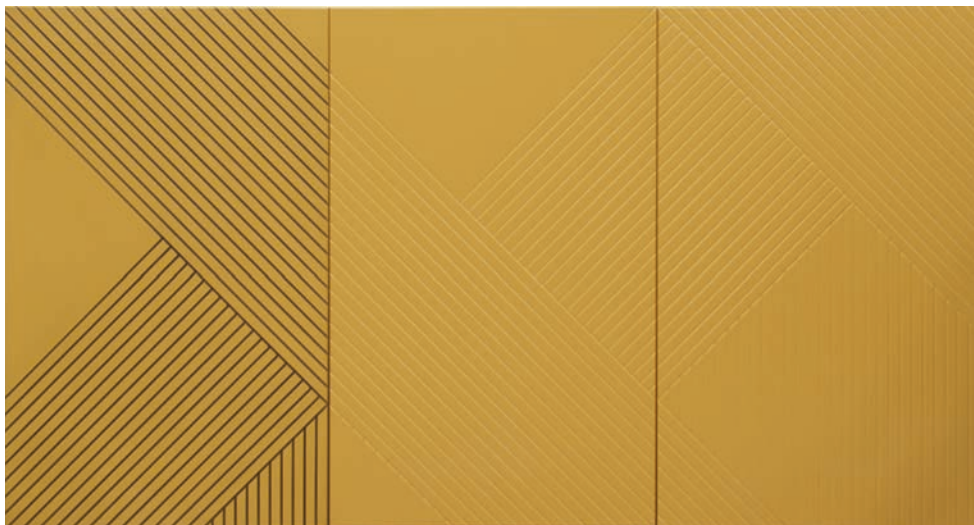

19, 22 мм.



$h = 190 \div 2500$ мм
 $b = 190 \div 900$ мм

Виды фасадов: Глухой,

COLOR Матовый, Матовый с патиной, Глубокий мат, Жемчуг.

DECOR Все пленки ПВХ, кроме глянцевых.
Возможно изготовление фасадов с патиной.

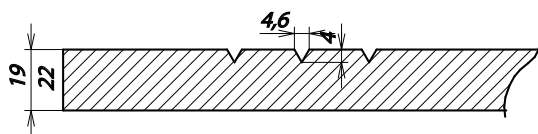

Сечение фасада

Фасад GEOMETRY DUO GD 1-26



19, 22 мм.



$h = 190 \div 2500$ мм
 $b = 190 \div 900$ мм

Виды фасадов: Глухой.

Фасад облицован шпоном Fine-Line по плоскости, фрезеровки и кромки окрашены.

COMBI Матовый закрытая пора.

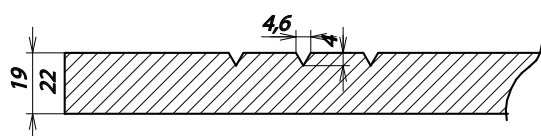

Сечение фасада

Схемы фасадов

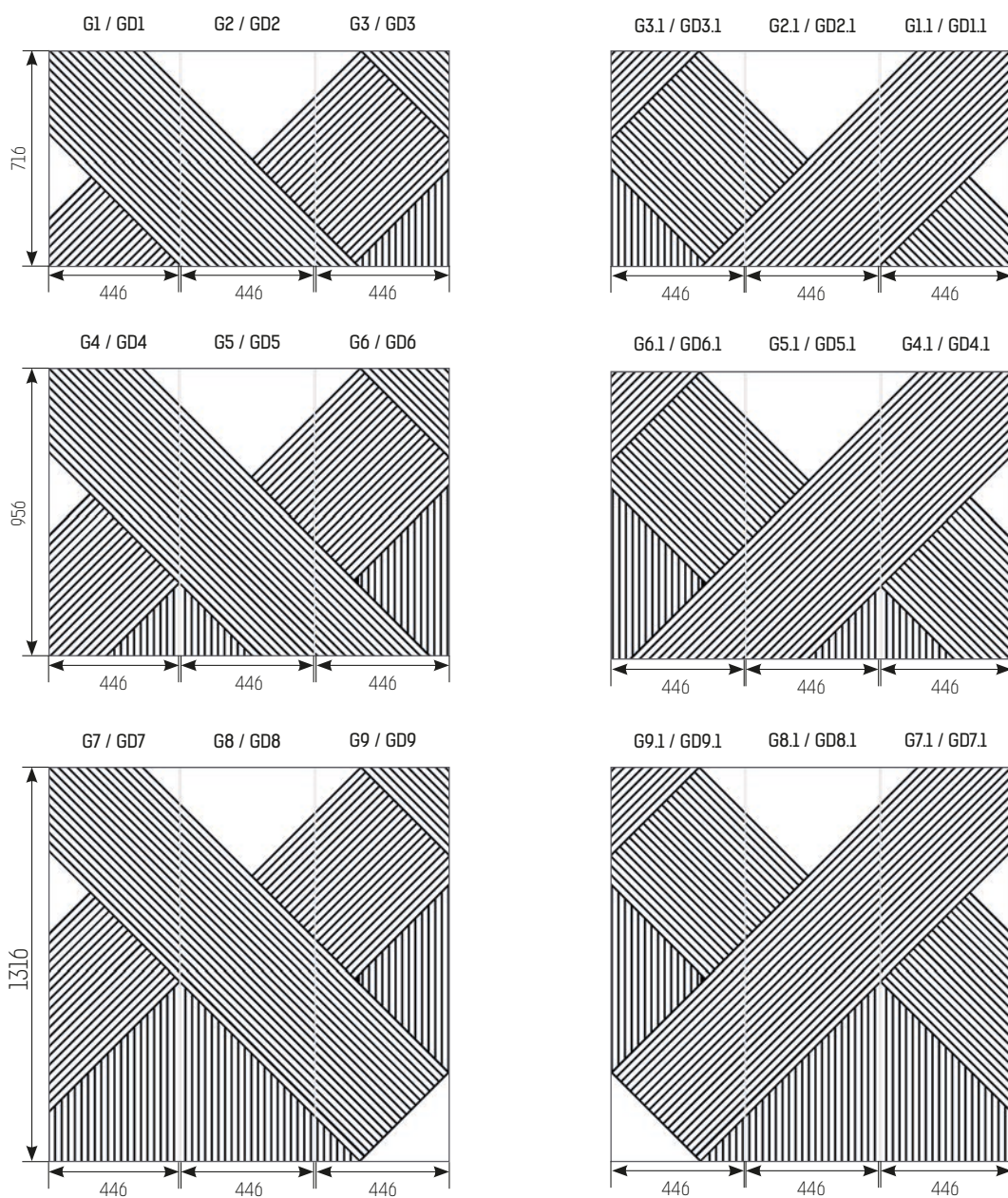

Схемы составных фасадов

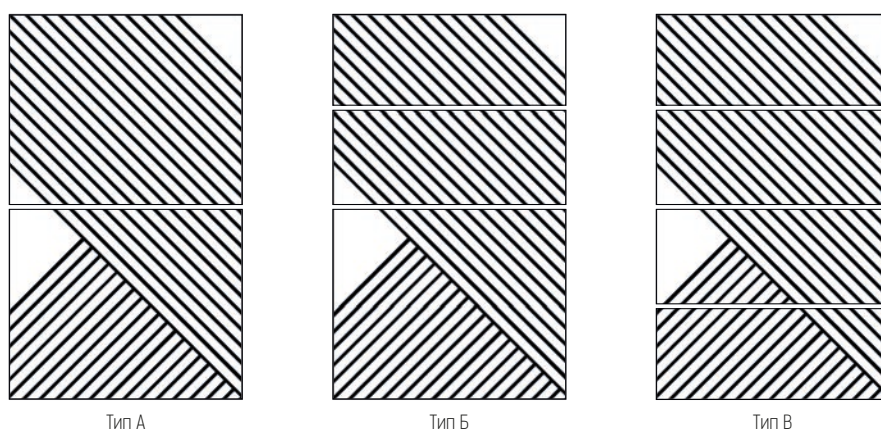

Схемы фасадов

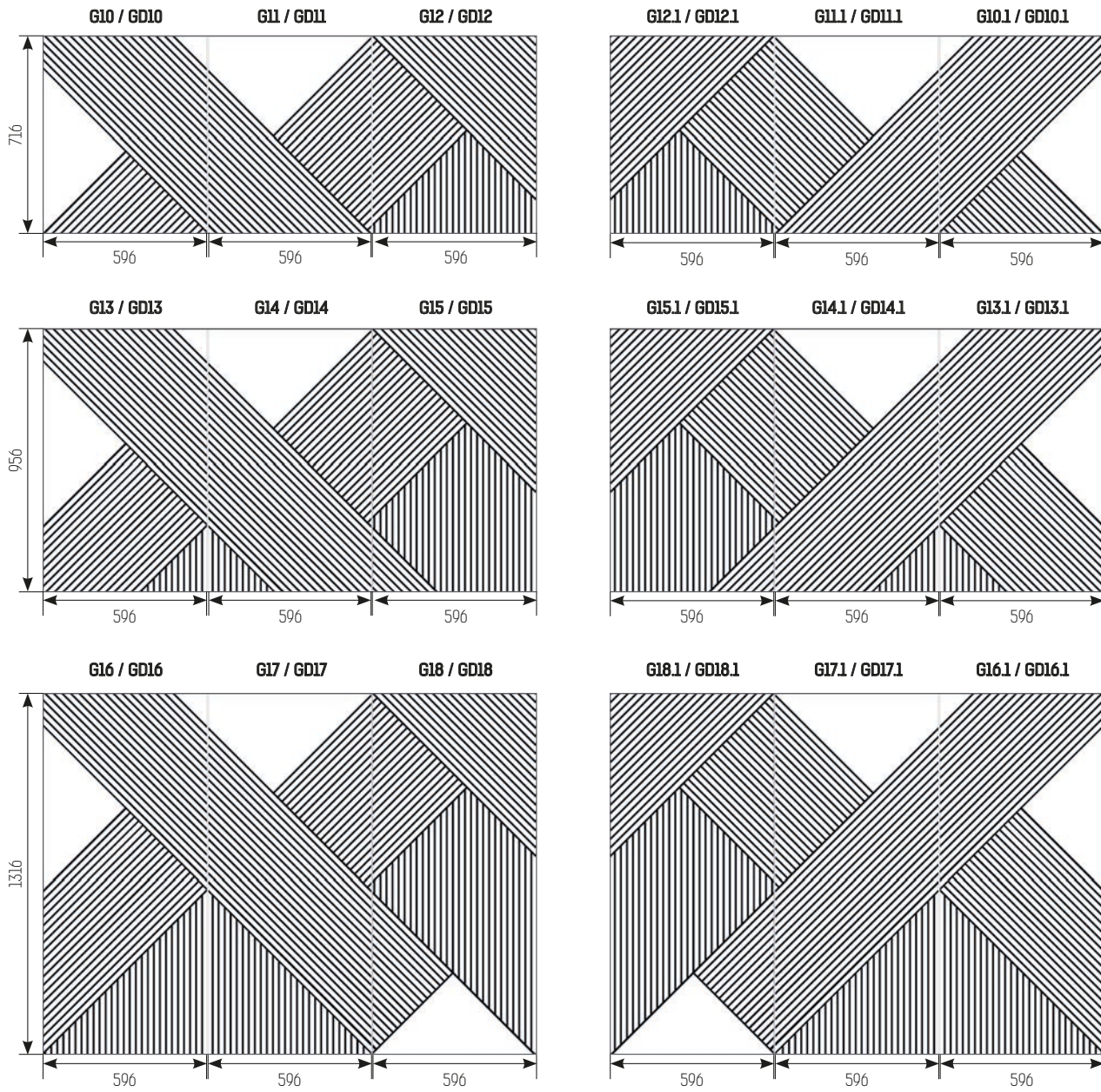

Варианты других комбинаций фасадов

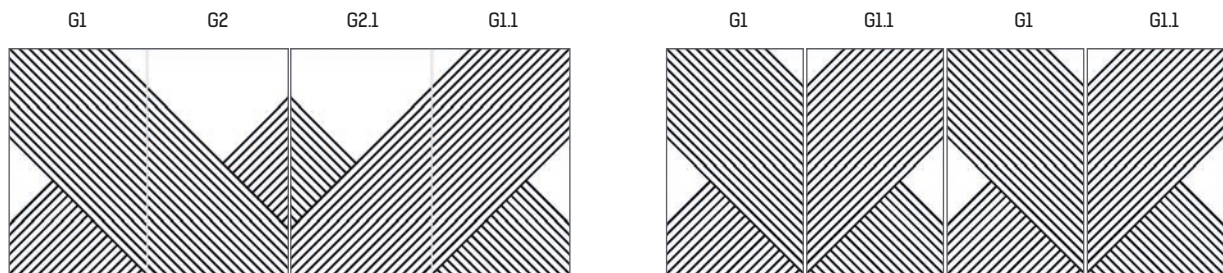

Схемы фасадов для пеналов

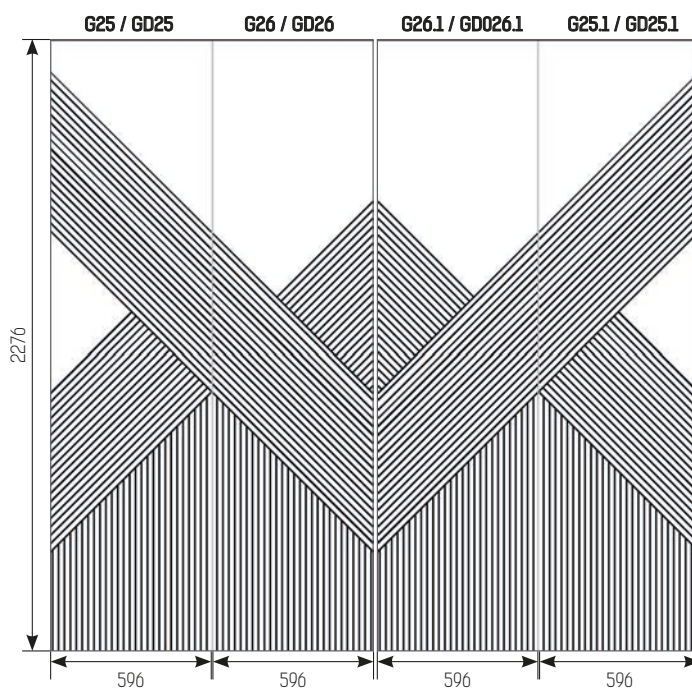
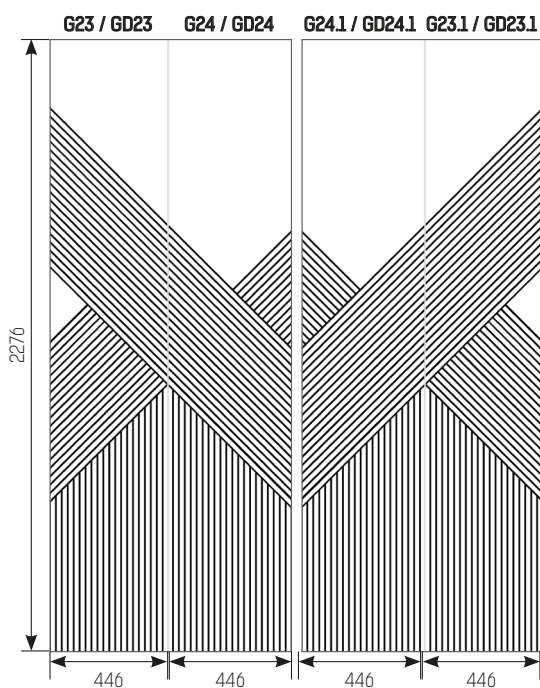
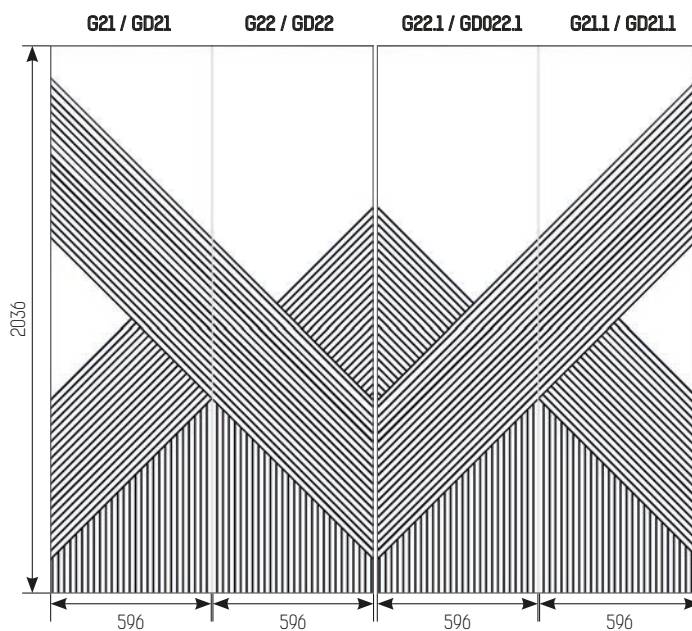
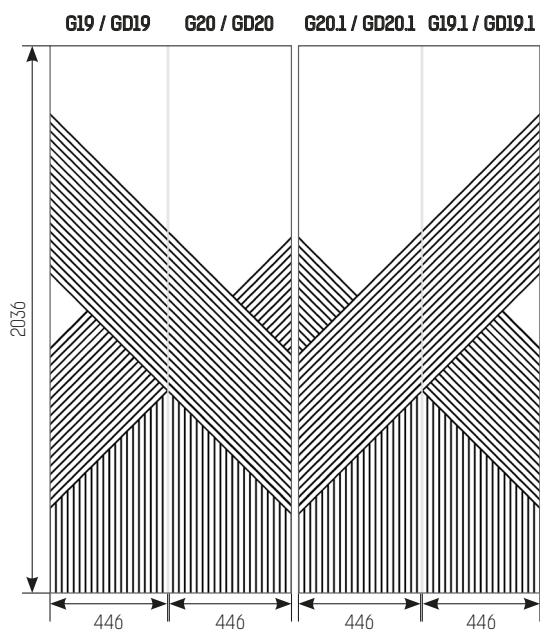

Схемы составных фасадов для пеналов

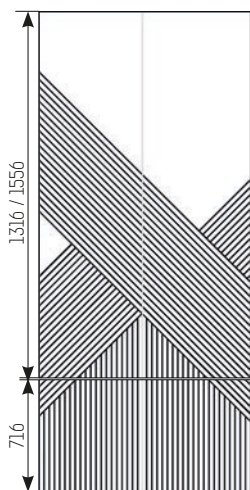

Тип Д

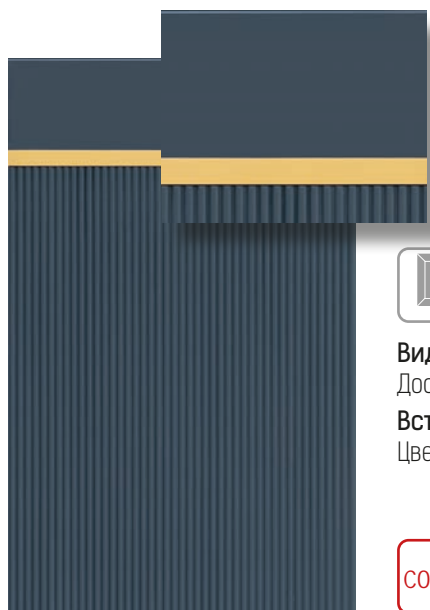

Фасад H1

(компаньон фасада U7)



19, 22 мм.



$h = 176 \div 2500$ мм

$b = 146 \div 900$ мм

Виды фасадов: Глухой.

Доступна интегрированная ручка.

Вставка – под металл.

Цвет: латунь, медь, платина.



Матовый, Глубокий матовый, Жемчуг.

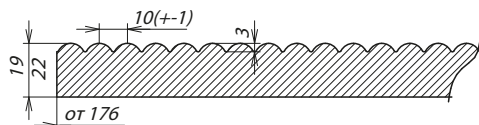

Сечение фасада

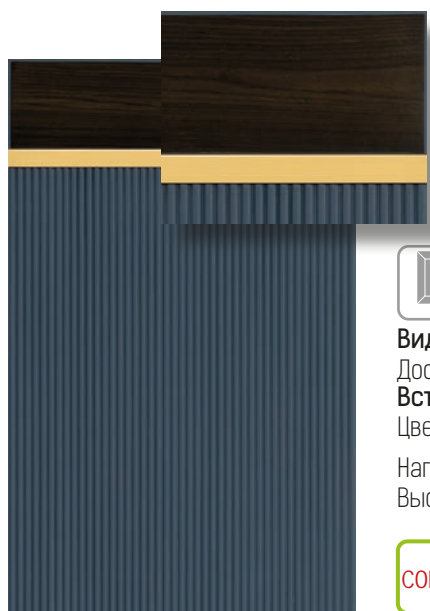
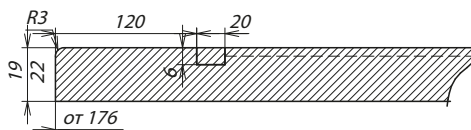

Фасад HD1

(компаньон фасада U7)



19, 22 мм.



$h = 176 \div 2500$ мм

$b = 146 \div 900$ мм

Виды фасадов: Глухой.

Доступна интегрированная ручка.

Вставка – под металл.

Цвет: латунь, медь, платина.

Направление текстуры шпона - горизонтальное

Высота полосы шпона 120 мм.



Матовый закрытая пора.

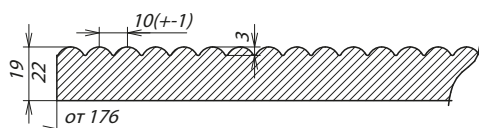

Сечение фасада

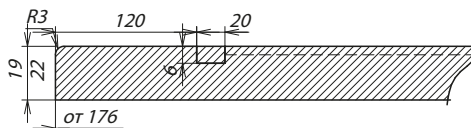

Фасад Н2

(компаньон фасада U3)

19, 22 мм.



$h = 176 \div 2500$ мм

$b = 146 \div 900$ мм

Виды фасадов: Глухой.

Доступна интегрированная ручка.

Вставка - под металл.

Цвет: латунь, медь, платина.



Матовый, Глубокий матовый, Жемчуг.

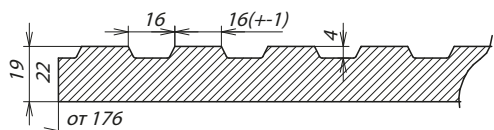
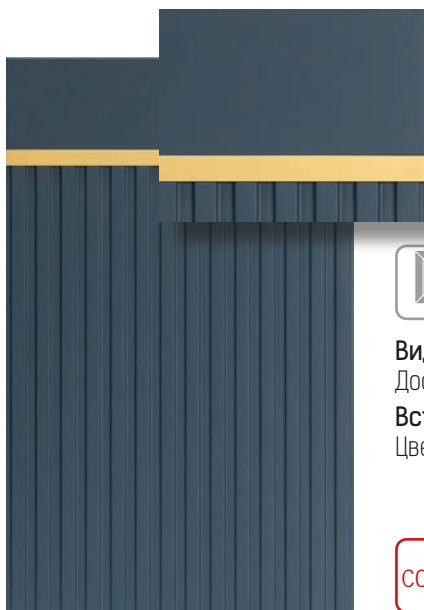

Сечение фасада

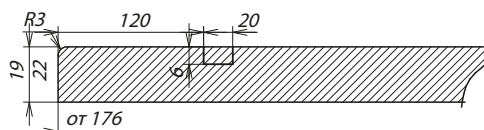

Фасад HD2

(компаньон фасада U3)

19, 22 мм.



$h = 176 \div 2500$ мм

$b = 146 \div 900$ мм

Виды фасадов: Глухой.

Доступна интегрированная ручка.

Вставка - под металл.

Цвет: латунь, медь, платина.

Направление текстуры шпона - горизонтальное

Высота полосы шпона 120 мм.



Матовый закрытая пора.

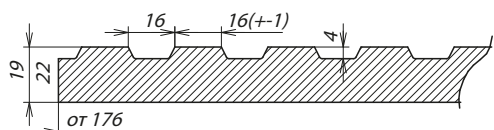
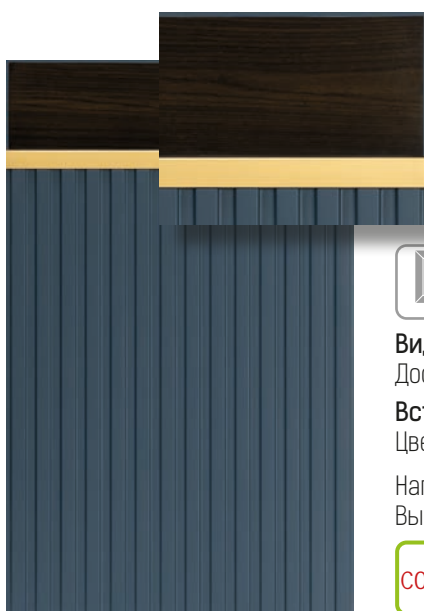

Сечение фасада

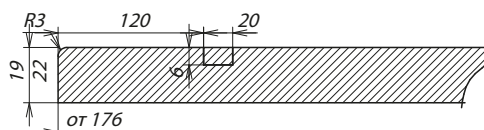

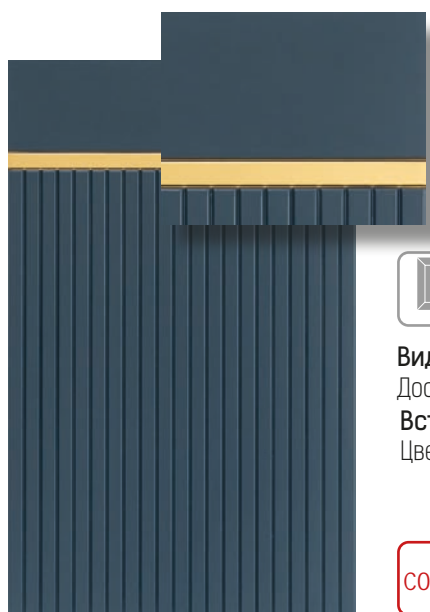

Фасад H3

(компаньон фасада U5)

19, 22 мм.



$h = 176 \div 2500$ мм
 $b = 146 \div 900$ мм

Виды фасадов: Глухой.
Доступна интегрированная ручка.

Вставка - под металл.
Цвет: латунь, медь, платина.



Матовый, Глубокий матовый, Жемчуг.

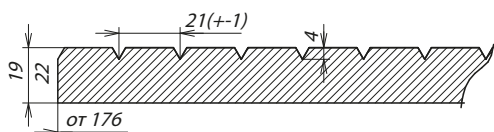

Сечение фасада

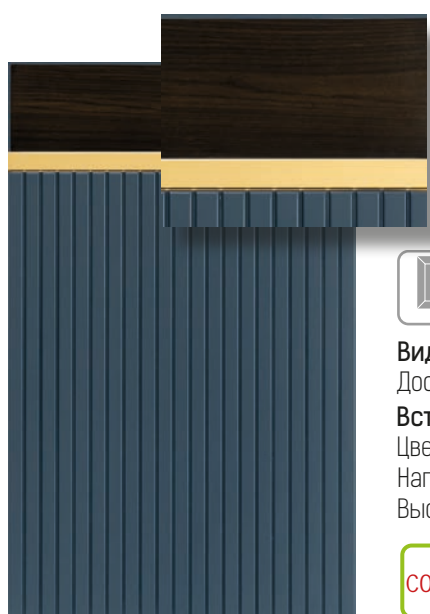
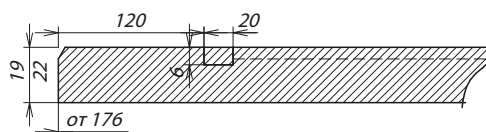

Фасад HD3

(компаньон фасада U5)

19, 22 мм.



$h = 176 \div 2500$ мм
 $b = 146 \div 900$ мм

Виды фасадов: Глухой.
Доступна интегрированная ручка.

Вставка - под металл.
Цвет: латунь, медь, платина.
Направление текстуры шпона - горизонтальное
Высота полосы шпона 120 мм.



Матовый закрытая пора.

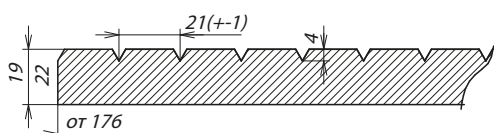

Сечение фасада

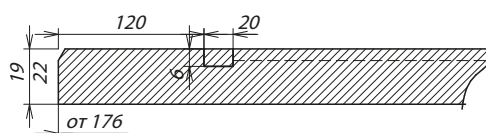

Фасад Н4

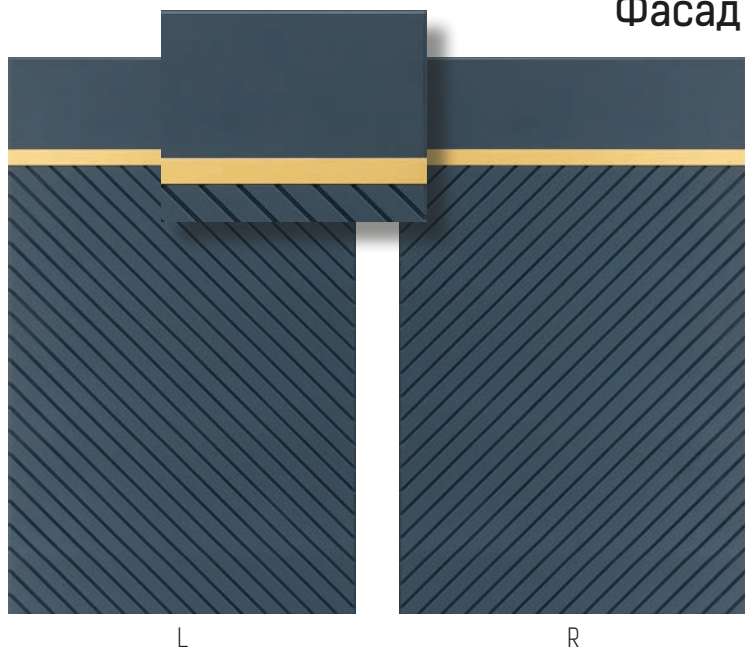

19, 22 мм.



h = 176 ÷ 2500 мм
b = 146 ÷ 900 мм

Виды фасадов: Глухой.
Доступна интегрированная ручка.

Вставка – под металл.
Цвет: латунь, медь, платина.



Матовый, Глубокий матовый, Жемчуг.

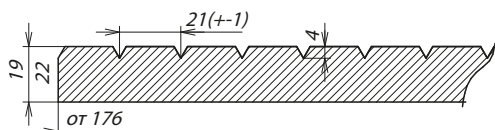

Сечение фасада

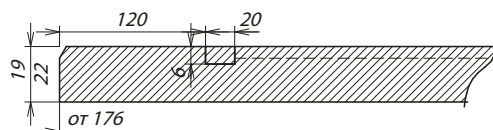

Фасад HD4

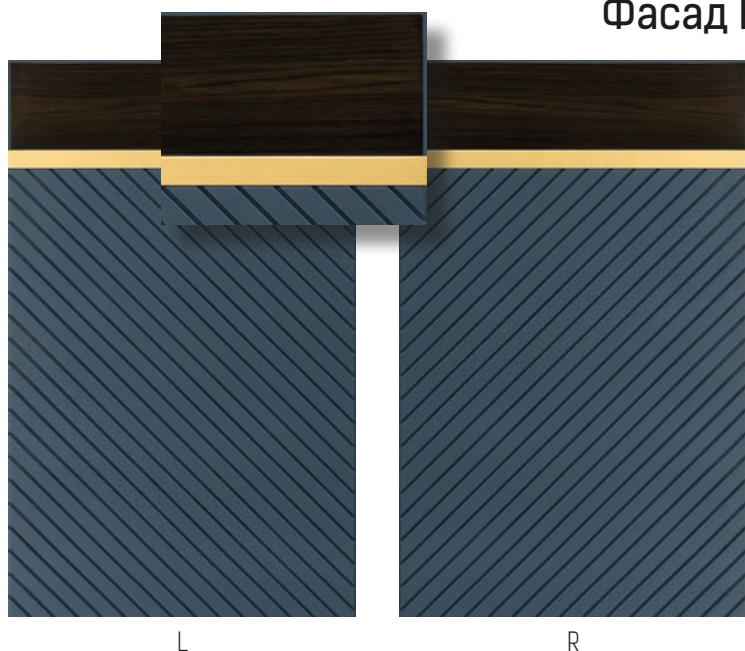

19, 22 мм.



h = 176 ÷ 2500 мм
b = 146 ÷ 900 мм

Виды фасадов: Глухой.
Доступна интегрированная ручка.

Вставка – под металл.
Цвет: латунь, медь, платина.

Направление текстуры шпона - горизонтальное
Высота полосы шпона 120 мм.



Матовый закрытая пора.

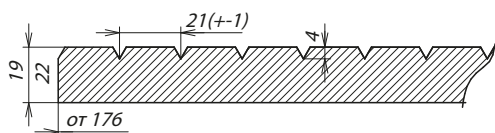

Сечение фасада

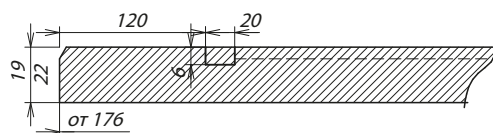

Фасад Н5

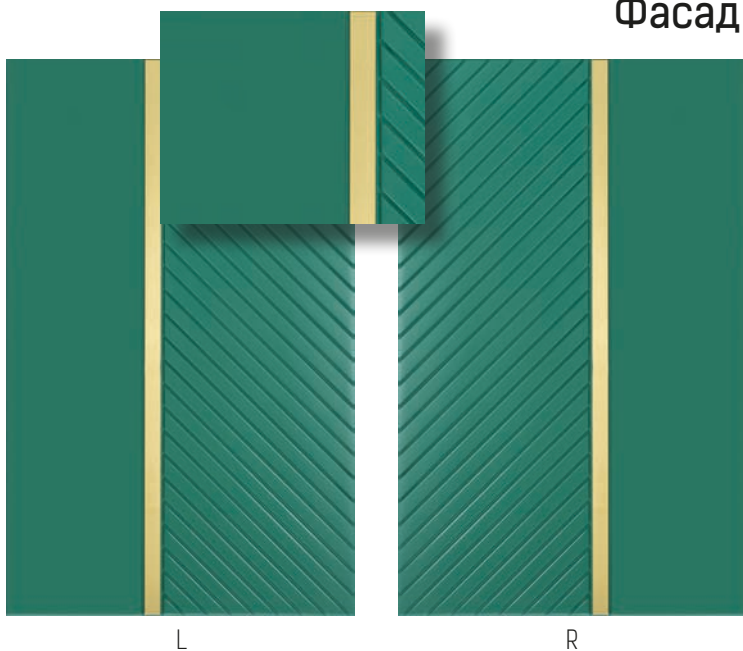

19, 22 мм.



h = 116 ÷ 2500 мм
b = 176 ÷ 900 мм

Виды фасадов: Глухой.
Доступна интегрированная ручка по высоте фасада на плоской части без фрезеровки.

Вставка – под металл.
Цвет: латунь, медь, платина.

COLOR Матовый, Глубокий матовый, Жемчуг.

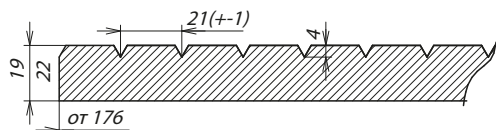

Сечение фасада

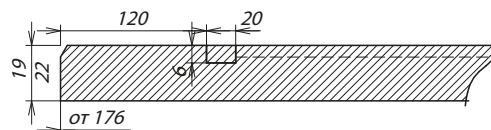

Фасад HD5



19, 22 мм.



h = 116 ÷ 2500 мм
b = 176 ÷ 900 мм

Виды фасадов: Глухой.
Доступна интегрированная ручка по высоте фасада на плоской части без фрезеровки.

Вставка – под металл.
Цвет: латунь, медь, платина.

Направление текстуры шпона - вертикальное

COMBI Матовый закрытая пора.

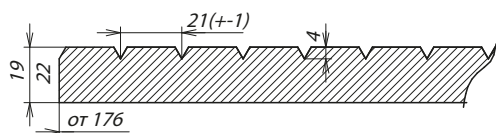

Сечение фасада

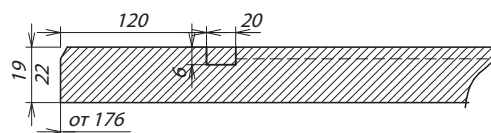

Фасад HD5.1 (шпон по фрезерованной части)

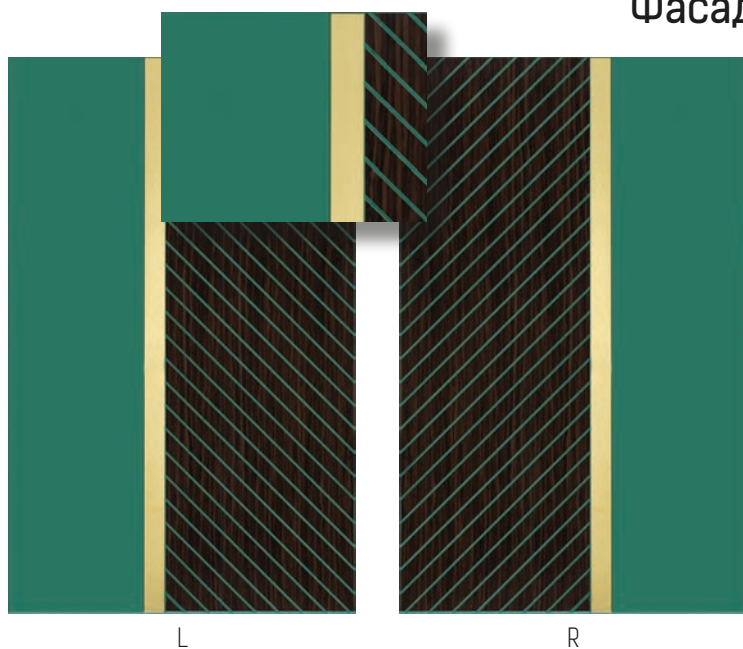

19, 22 мм.



h = 116 ÷ 2500 мм
b = 176 ÷ 900 мм

Виды фасадов: Глухой.

Доступна интегрированная ручка по высоте фасада на плоской части без фрезеровки.

Вставка - под металл.

Цвет: латунь, медь, платина.

Направление текстуры шпона - вертикальное, по фрезерованной части фасада



Матовый закрытая пора.

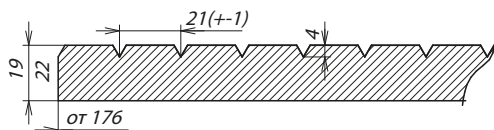

Сечение фасада

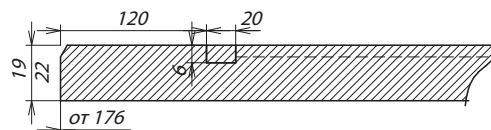

Фасад HD5.2 (шпон по плоской части)



19, 22 мм.



h = 116 ÷ 2500 мм
b = 176 ÷ 900 мм

Виды фасадов: Глухой.

Доступна интегрированная ручка по высоте фасада на плоской части без фрезеровки.

Вставка - под металл.

Цвет: латунь, медь, платина.

Направление текстуры шпона - вертикальное, по плоской части фасада



Матовый закрытая пора.

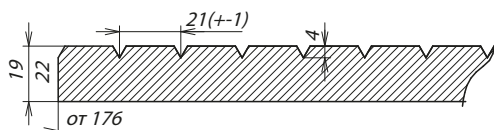

Сечение фасада

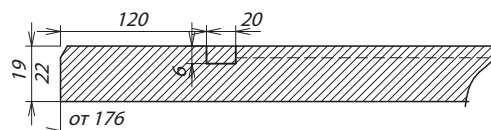

Фасад Н6

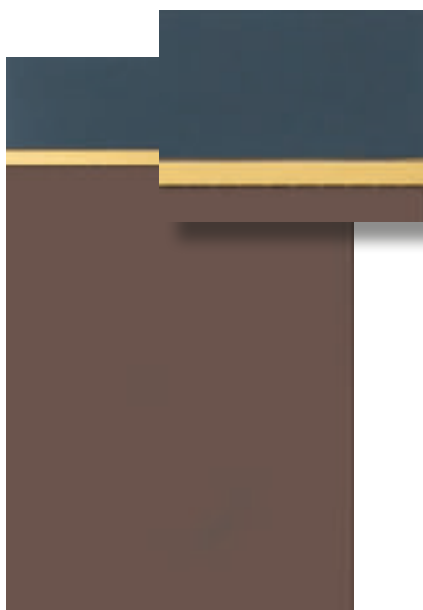

19, 22 мм.



R1¹, R3



h = 116 ÷ 2500 мм
b = 146 ÷ 900 мм

Виды фасадов: Глухой.
Доступна интегрированная ручка.

Вставка - под металл.

Цвет: латунь, медь, платина.



Матовый, Глубокий матовый, Жемчуг, Глянец.
Возможно окрашивание в двух цветах²,
разделение вставкой.

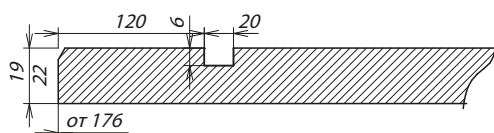

Сечение фасада

1. В виде отделки глянец и для интегрированной ручки край профиля R1 не доступен.
2. При окрашивании фасада в два цвета, обратная сторона только ламинированный-белый МДФ.

Фасад HD6



19, 22 мм.



R1¹, R3



h = 116 ÷ 2500 мм
b = 176 ÷ 900 мм

Виды фасадов: Глухой.
Доступна интегрированная ручка.

Вставка - под металл.

Цвет: латунь, медь, платина.



Матовый закрытая пора, Глянец.
Фасад облицован шпоном Fine line по плоскости, кромки окрашены.
Направление текстуры шпона-горизонтальное.

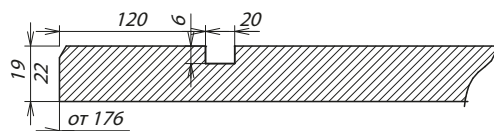

Сечение фасада

1. В виде отделки глянец и для интегрированной ручки край профиля R1 не доступен.

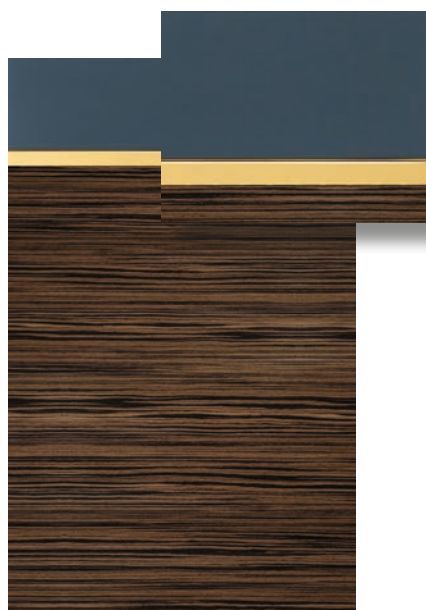

Фасад HD6.1



19, 22 мм.



R1¹, R3



h = 116 ÷ 2500 мм
b = 146 ÷ 900 мм

Виды фасадов: Глухой.
Доступна интегрированная ручка.

Вставка – под металл.
Цвет: латунь, медь, платина.



Матовый закрытая пора, Глянец.
Направление текстуры шпона-горизонтальное.
Шпон в нижней части фасада, под вставкой.

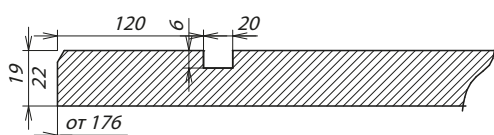

Сечение фасада

1. В виде отделки глянец и для интегрированной ручки край профиля R1 не доступен.



Фасад HD6.2



19, 22 мм.



R1¹, R3



h = 116 ÷ 2500 мм
b = 146 ÷ 900 мм

Виды фасадов: Глухой.
Доступна интегрированная ручка.

Вставка – под металл.
Цвет: латунь, медь, платина.



Матовый закрытая пора, Глянец.
Направление текстуры шпона-горизонтальное.
Шпон в верхней части фасада, под вставкой.

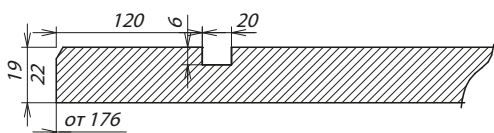

Сечение фасада

1. В виде отделки глянец и для интегрированной ручки край профиля R1 не доступен.

Фасад D1

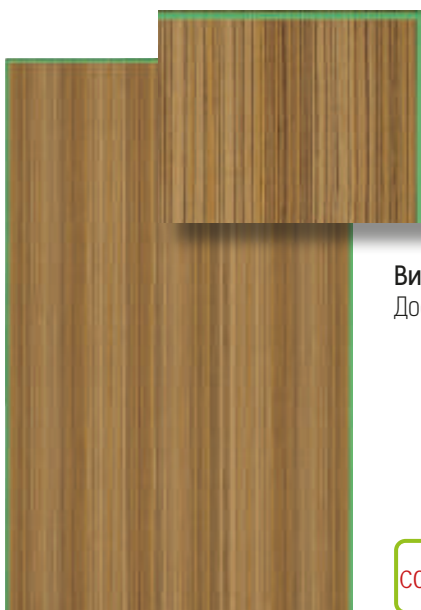

19, 22 мм.



$h = 176 \div 2500$ мм
 $b = 176 \div 900$ мм



$h = 246 \div 2500$ мм
 $b = 246 \div 900$ мм
Рамка = 60 мм

Виды фасадов: Глухой, Витрина простая, Радиусный².
Доступна интегрированная ручка.

COMBI

Матовый закрытая пора, Глянец.
Фасад облицован шпоном Fine-line по плоскости, кромки окрашены.

1. Профиль края R11 доступен только в матовой закрытая пора
2. Доступны все типы.

Фасад D2

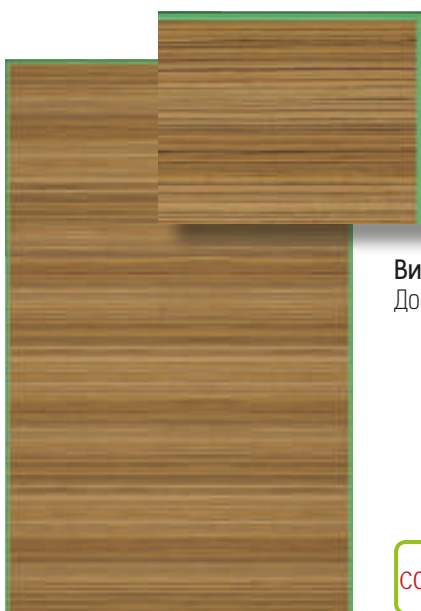

19, 22 мм.



$h = 176 \div 2500$ мм
 $b = 176 \div 900$ мм



$h = 246 \div 2500$ мм
 $b = 246 \div 900$ мм
Рамка = 60 мм

Виды фасадов: Глухой, Витрина простая, Радиусный².
Доступна интегрированная ручка.

COMBI

Матовый закрытая пора, Глянец.
Фасад облицован шпоном Fine-line по плоскости, кромки окрашены.

1. Профиль края R11 доступен только в матовой закрытая пора
2. Доступны все типы.

Фасад D3

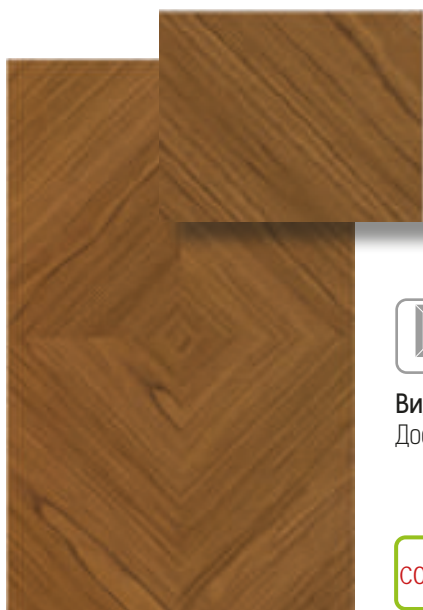

19, 22 мм.

R3, R11¹.h = 176 ÷ 1850 мм
b = 176 ÷ 900 мм

Виды фасадов: Глухой.
Доступна интегрированная ручка.



Матовый закрытая пора, Глянец.
Фасад облицован шпоном Fine-line по плоскости, кромки окрашены.

Не рекомендуются виды шпона с ярко выраженной тангентальной структурой.

1. Профиль края R11 доступен только в матовой закрытая пора.

Фасад D4

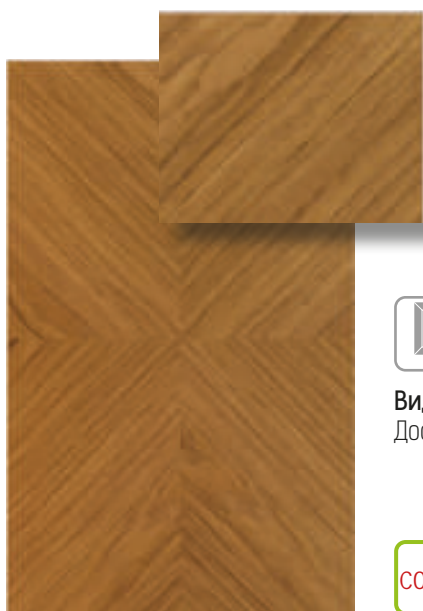

19, 22 мм.

R3, R11¹.h = 176 ÷ 1850 мм
b = 176 ÷ 900 мм

Виды фасадов: Глухой.
Доступна интегрированная ручка.



Матовый закрытая пора, Глянец.
Фасад облицован шпоном Fine-line по плоскости, кромки окрашены.

Не рекомендуются виды шпона с ярко выраженной тангентальной структурой.

1. Профиль края R11 доступен только в матовой закрытая пора.



Фасад D5



19, 22 мм.



R3



$h = 176 \div 2500$
 $b = 176 \div 900$



$h = 246 \div 2500$
 $b = 246 \div 900$
Рамка = 60 мм

Виды фасадов: Глухой, Витрина простая, Радиусный¹

Направление текстуры шпона - горизонтальное.

Высота полоски шпона 118 мм, отступ от края фасада 58мм.

Доступна интегрированная ручка.



Матовый закрытая пора, Глянец.

Фасад облицован шпоном Fine-line по плоскости, кромки окрашены.

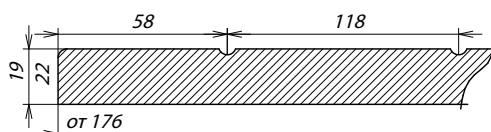

Сечение фасада

1. Доступны все типы, кроме B4, B5.



Фасад D6 (компаньон фасада S11)

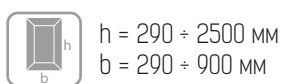
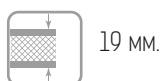
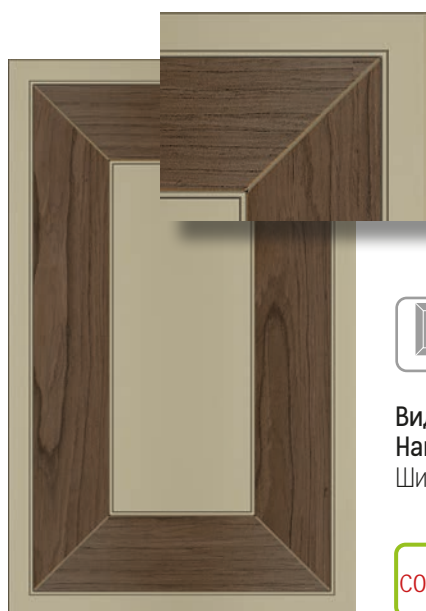

Виды фасадов: Глухой

Направление текстуры шпона: по высоте – вертикальное, по ширине – горизонтальное.
Ширина/высота полоски шпона 100мм, отступ от края фасада 30мм.

COMBI Матовый закрытая пора, Глянec.

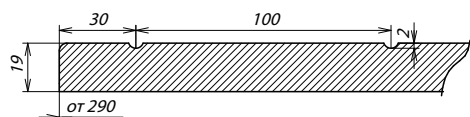

Сечение фасада

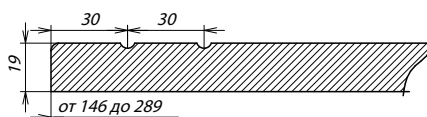

Сечение ПСЯ

1. Фасад высотой менее 290 мм изготавливается с узкой полоской шпона, центральная часть окрашивается.



Фасад D7 (компаньон фасада U5)

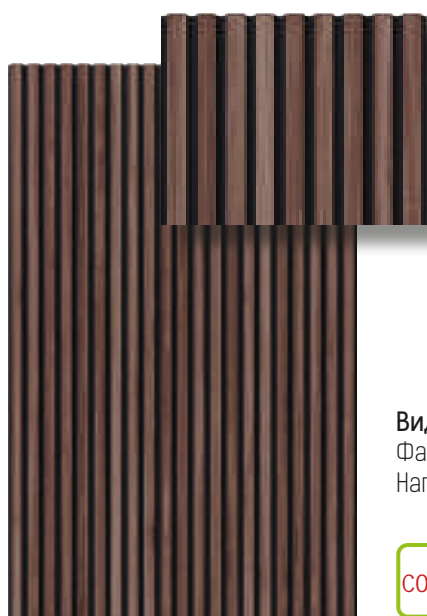

19,22 мм.



h = 116 ÷ 2500 мм
b = 116 ÷ 900 мм

Виды фасадов: Глухой.

Фасад облицован шпоном Fine-Line по плоскости, фрезеровки и кромки окрашены. Направление текстуры шпона вертикальное.



Матовый закрытая пора.

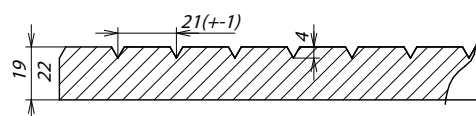

Сечение фасада



Фасад LINE

(компаньон фасада S2)

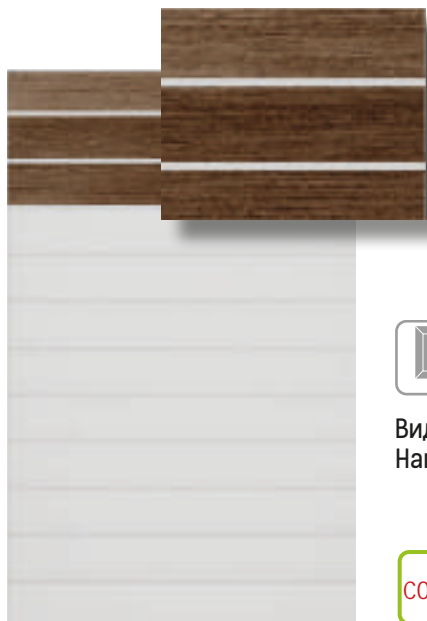

19, 22 мм.



R3, R11¹



h = 116 ÷ 2500 мм
b = 116 ÷ 900 мм



h = 246 ÷ 2500 мм
b = 246 ÷ 900 мм
Рамка = 60 мм

Виды фасадов: Глухой, Витрина простая, Радиусный².

Направление текстуры шпона- горизонтальное.



Матовый закрытая поря, Глянец.

Фасад окрашенный с горизонтальной фрезеровкой с комбинацией полос из шпона Fine-line.

1. Профиль края R11 доступен только в матовой отделке.
2. Доступны все типы, кроме B4, B5.

ТЕХНИЧЕСКАЯ ДОКУМЕНТАЦИЯ К ФАСАДУ LINE

Фасад LINE представляет собой комбинацию полос шпона Fine-line и эмали.

Расположение текстуры шпона горизонтальное.

Ширина полос 60 мм, верхняя и нижняя полосы 58 мм.

Вторая цифра артикула L x.x обозначает количество полос сверху, третья цифра артикула обозначает количество полос снизу.

Стандартные комбинации:

L 1.0 - одна полоса сверху фасада

L 0.1 - одна полоса внизу фасада

L 1.1 - одна полоса сверху фасада, одна полоса внизу

L 3.0 - три полосы сверху фасада

L 0.3 - три полосы внизу фасада

L 3.1 - три полосы сверху фасада, одна полоса внизу

L 1.3 - одна полоса сверху фасада, три полосы внизу

L 7.0 - семь полос сверху фасада

L 0.7 - семь полос внизу фасада

L 7.1 - семь полос сверху фасада, одна полоса внизу

L 1.7 - одна полоса сверху фасада, семь полос внизу

L 12 - плась фасада полностью покрыт шпоном и профрезерован.

По согласованию с фабрикой возможны другие комбинации полос.

При расчете размера фасада необходимо учитывать зазор 4 мм между фасадами.

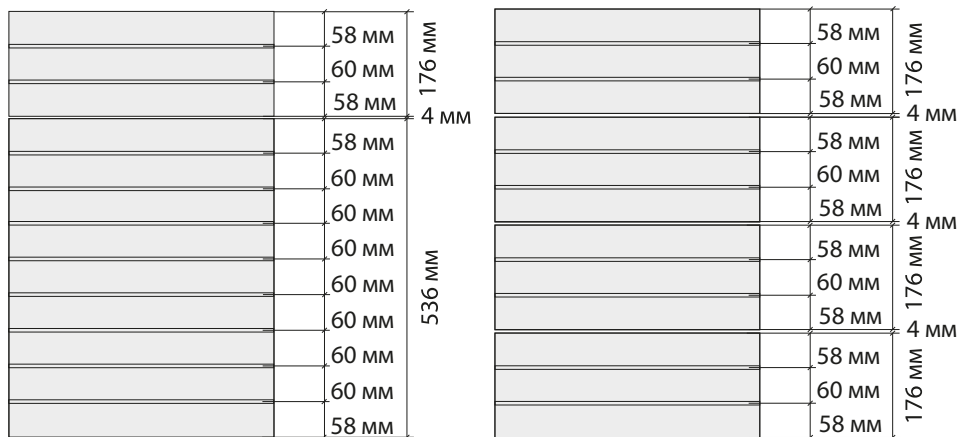

ГЛУХОЙ арт. L 1.3

Планка угловая к фасаду LINE

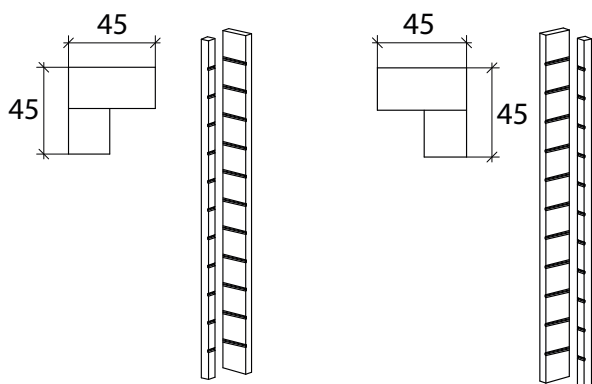

Планка угловая левая

Планка угловая правая

При заказе угловой планки для фасада LINE необходимо указывать ее артикул, например, L 3.0, и ее вид- «левая» или «правая». Угловая планка поставляется двумя деталями.



Фасад W1, W2



Фасад W1

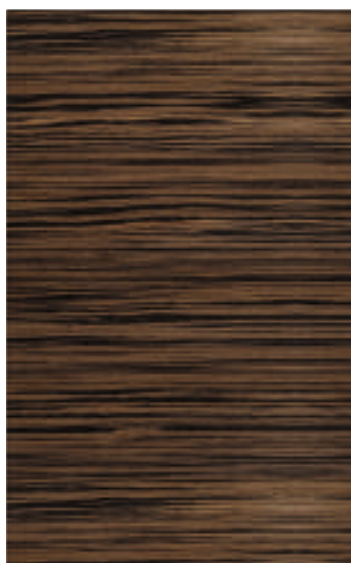

Фасад W2



19, 22 мм.



h = 116 ÷ 2500 мм
b = 116 ÷ 900 мм

Виды фасадов: Глухой, Радиусный.



Матовый открытая пора, Матовый закрытая пора, Глянec. Фасад облицован шпоном Fine-line по плоскости и кромкам

Фасад W3



19, 22 мм.

 $h = 176 \div 1900 \text{ мм}$
 $b = 176 \div 700 \text{ мм}$

Виды фасадов: Глухой.



Матовый закрытая пора, Глянец.
 Фасад облицован шпоном Fine-line по плоскости и кромкам.

* Не рекомендуются виды шпона с ярко выраженной тангентальной структурой.

Фасад W4



19, 22 мм.

 $h = 176 \div 1900 \text{ мм}$
 $b = 176 \div 700 \text{ мм}$

Виды фасадов: Глухой.



Матовый закрытая пора, Глянец.
 Фасад облицован шпоном Fine-line по плоскости и кромкам.

* Не рекомендуются виды шпона с ярко выраженной тангентальной структурой.



Фасад N1 (компаньон фасада N2, F5)



19, 22 мм.



R3



h = 116 ÷ 2500 мм
b = 60 ÷ 950 мм

Виды фасадов: Глухой.

Фасад облицован натуральным шпоном ясеня по плоскости и окрашен эмалью с сохранением текстуры дерева. Направление текстуры шпона вертикальное.



Матовый, Матовый с патиной.



Фасад N2

(компаньон фасада N1)

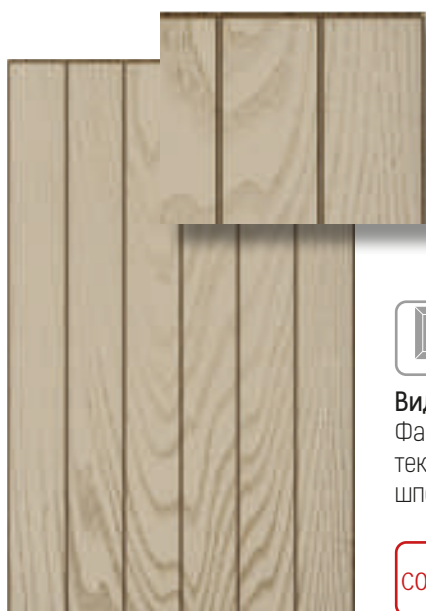

19, 22 мм.



R3



$h = 116 \div 2500$ мм
 $b = 146 \div 950$ мм

Виды фасадов: Глухой.

Фасад облицован натуральным шпоном ясеня по плоскости и окрашен эмалью с сохранением текстуры дерева. Направление текстуры шпона вертикальное. Фрезеровка полос по текстуре шпона. Ширина полос 75 мм, крайние полосы 73 мм.



Матовый, Матовый с патиной.

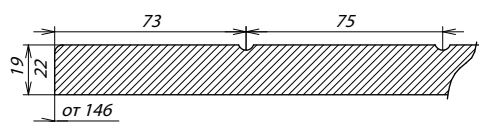

Сечение фасада

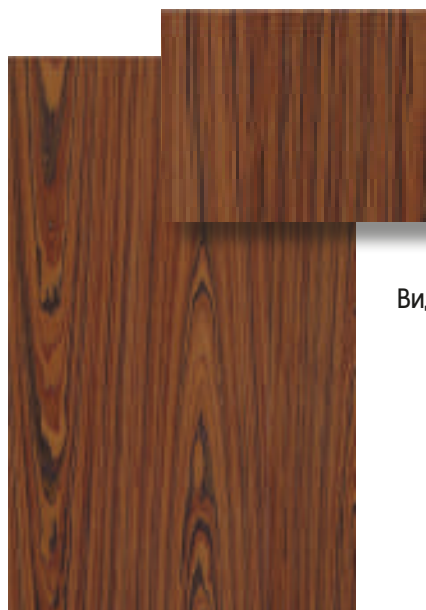

Фасад PW1



21 мм.

Фанера



h = 146 ÷ 1490 мм

b = 116 ÷ 900 мм

Виды фасадов: Глухой.

ECO

Матовый открытая пора.

Вид покрытия лицевой стороны: Мультишпон из коллекции COLORit.

Вид покрытия обратной стороны: Компенсационный натуральный шпон.

Торцы покрыты матовым лаком.

Доступна интегрированная ручка, см стр. 81

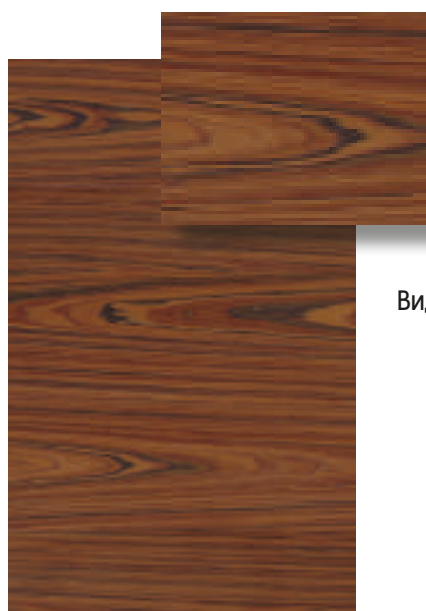

Фасад PW2



21 мм.

Фанера



h = 146 ÷ 1490 мм

b = 116 ÷ 900 мм

Виды фасадов: Глухой.

ECO

Матовый открытая пора.

Вид покрытия лицевой стороны: Мультишпон из коллекции COLORit.

Вид покрытия обратной стороны: Компенсационный натуральный шпон.

Торцы покрыты матовым лаком.

Доступна интегрированная ручка, см стр. 81

Варианты интегрированных ручек для фасадов из фанеры

P1

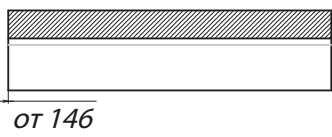

P2

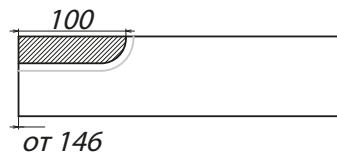
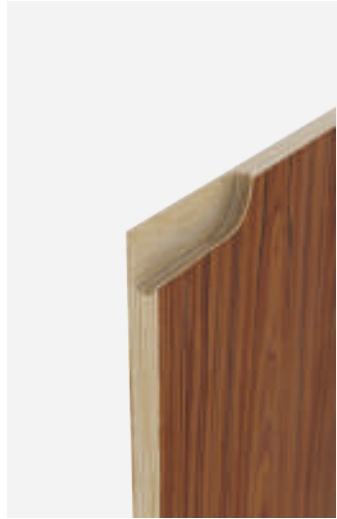

P3

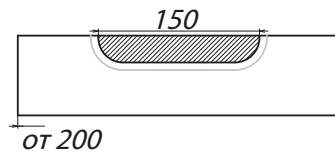
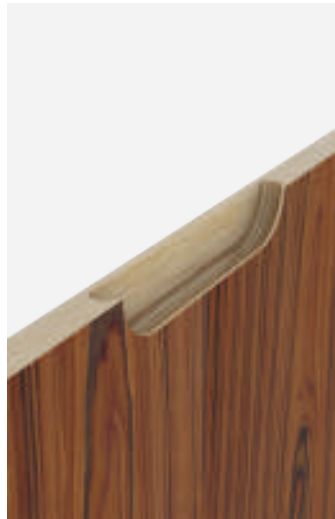

P4

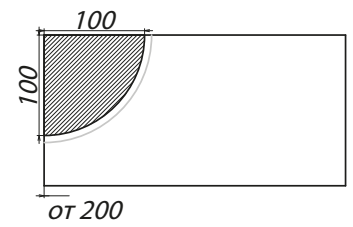
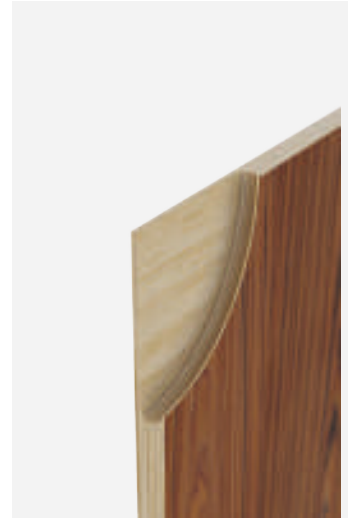

P5

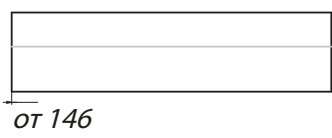
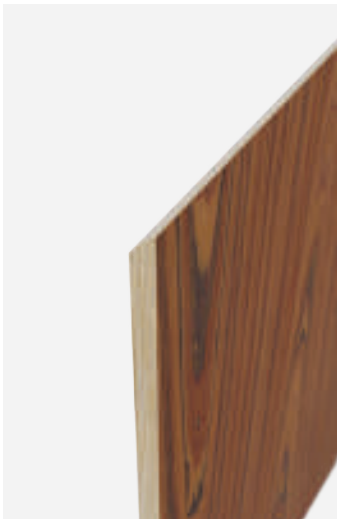

P6

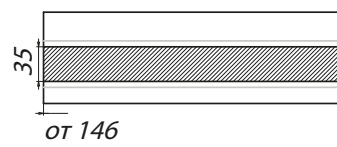

P7

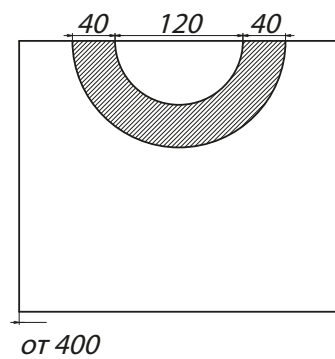
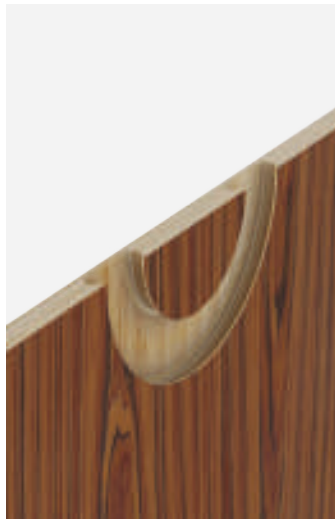

Ручка ROUND



24 мм.

Фанера



Матовый закрытая пора.
Облицована шпоном из коллекции COLORit

Варианты направлений шпона.



Round 1



Round 2L, 2R



Round 3

Варианты размеров:

Высота, мм	Ширина, мм
200	100
300	150
400	200

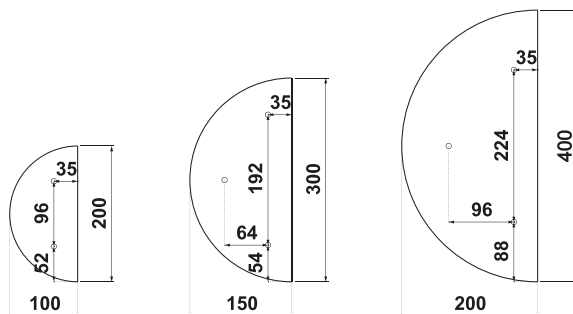

Ручка QUADRO

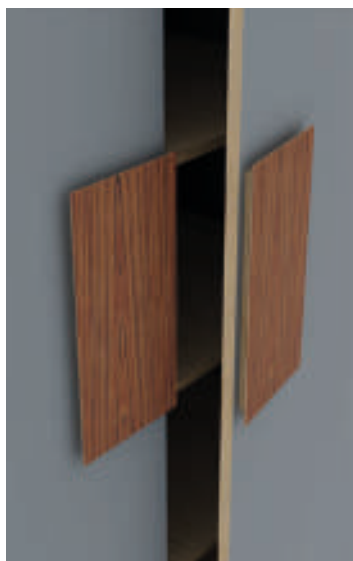

24 мм.

Фанера



Матовый закрытая пора.
Облицована шпоном из коллекции COLORit

Варианты направлений шпона.



Quadro 1

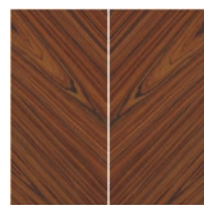

Quadro 2L, 2R



Quadro 3

Варианты размеров:

Высота, мм	Ширина, мм
200	100
300	150
400	200

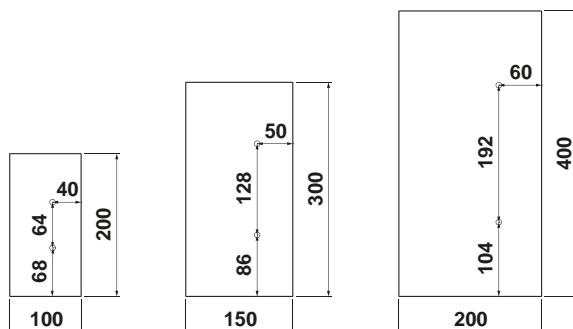

Ручка LONG



24 мм.

Фанера



Матовый закрытая пора.
Облицована шпоном из коллекции COLORit

Варианты направлений шпона.



Long 1



Long 2

Варианты размеров:

Высота, мм	Ширина, мм
800	70
	100
1000	70
	100
1200	70
	100

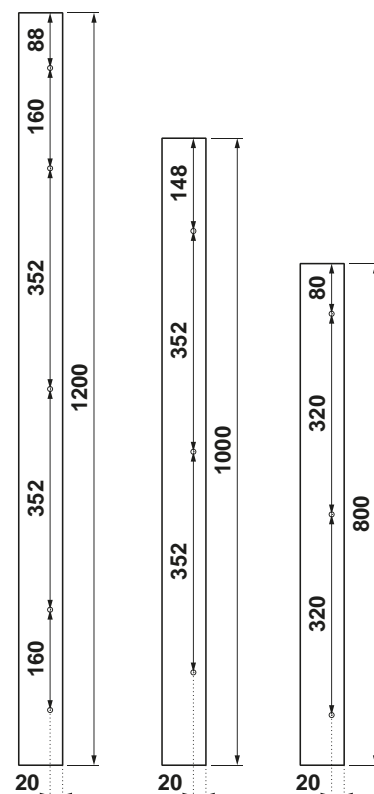

Ручка ANGLE



24 мм.

Фанера



Матовый закрытая пора.
Облицована шпоном из коллекции COLORit

Варианты направлений шпона.



Angle 1L / 1R



Angle 2L / 2R

Варианты размеров:

Высота, мм	Ширина, мм
700	220
	285
900	220
	285

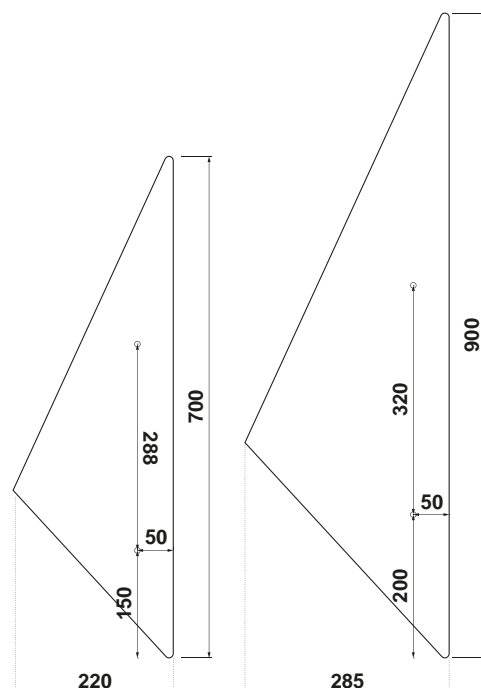

Коллекция мультишпонов от WOODSTOCK

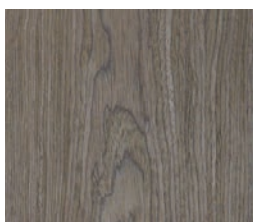

Орех американский 550С

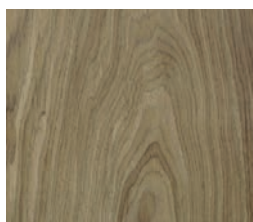

Грецкий орех 1962 С

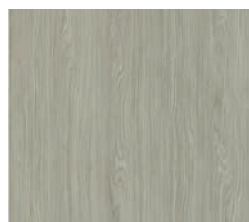

Дуб Mix Match 771 М

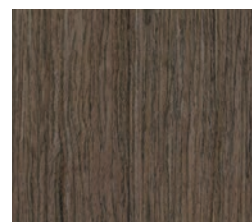

Дуб шоколадный S



Орех 404 С

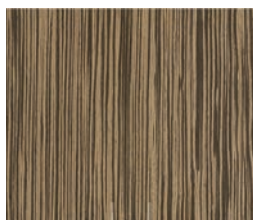

Эбен бежевый 7064 S

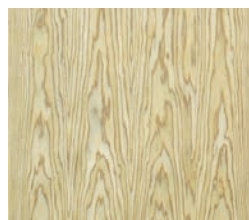

Ясень 402 С

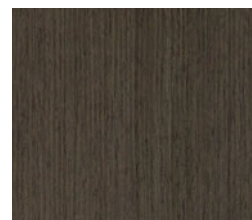

Дуб Морёный 21S

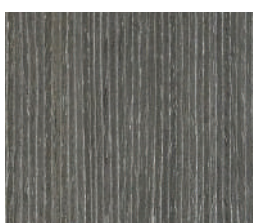

Феникс 03S

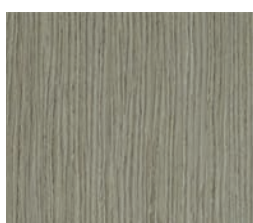

Дуб альпийский 154 S

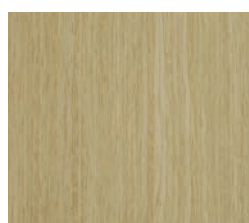

Дуб 607 S

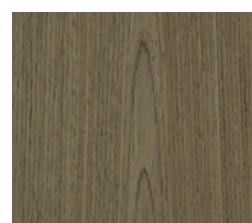

Орех 021С

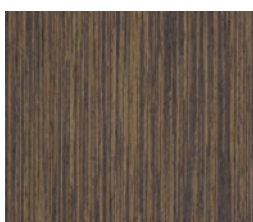

Венге 2238 Q

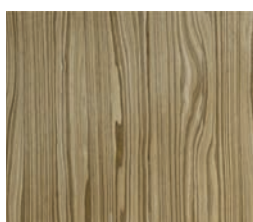

Орех Mix Match 1019 М



Дуб 15 S

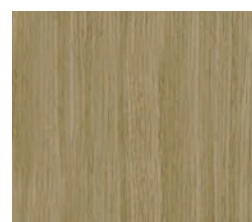

Дуб 605 S

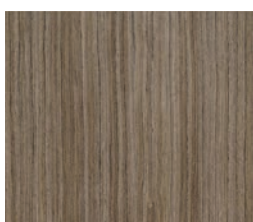

Орех 1180 S

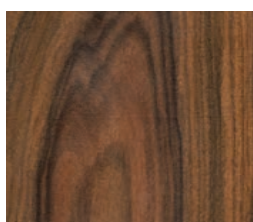
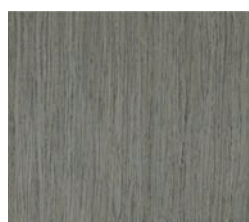
Палисандр
Бразильский 05С

Дуб 06 S

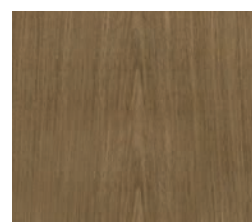

Орех 609 S

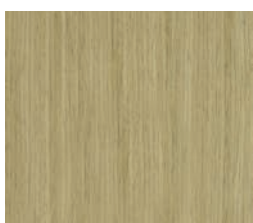

Дуб 624 S

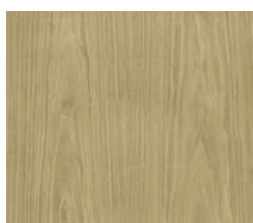

Дуб 624С



Дуб 677 S

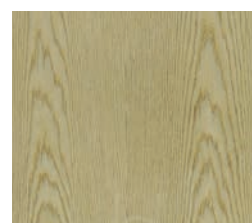

Дуб 677 С

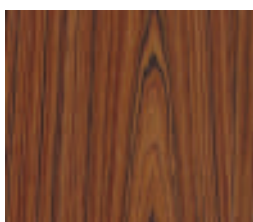
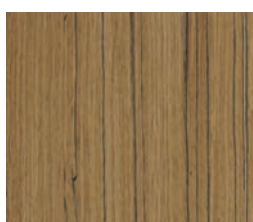
Палисандр
Красный 124 С

Тик 507 S

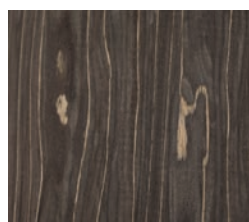

Эбен 1212V

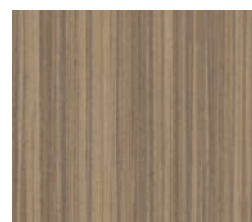

Орех 1730Q

Фасад AW1



22 мм.



$h = 130 \div 1750$ мм
 $b = 130 \div 900$ мм



Витрина простая.

$h = 246 \div 1316$ мм
 $b = 246 \div 900$ мм
Рамка = 60 мм

Виды фасадов: Глухой. Витрина простая.



Матовый, Матовый с патиной (покраска с двух сторон)

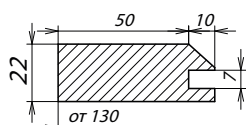

Сечение фасада

* Фасад высотой менее 130 мм изготавливается без фрезеровки с профилем края R1

Фасад AW2



22 мм.



$h = 130 \div 1750$ мм
 $b = 130 \div 900$ мм



Витрина простая.

$h = 246 \div 1316$ мм
 $b = 246 \div 900$ мм
Рамка = 50 мм

Виды фасадов: Глухой. Витрина простая.



Матовый, Матовый с патиной (покраска с двух сторон)

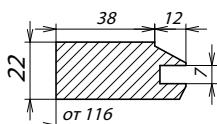

Сечение фасада

* Фасад высотой менее 116 мм изготавливается без фрезеровки с профилем края R1



Фасад AW3



22 мм.



$h = 130 \div 1750$ мм
 $b = 130 \div 900$ мм



Витрина простая.
 $h = 246 \div 1316$ мм
 $b = 246 \div 900$ мм
Рамка = 60 мм

Виды фасадов: Глухой. Витрина простая.



Матовый, Матовый с патиной (покраска с двух сторон)

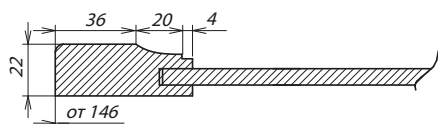

Сечение фасада

* Фасад высотой менее 130 мм изготавливается без фрезеровки с профилем края R1

Фасад AW4



22 мм.



$h = 120 \div 1750$ мм
 $b = 120 \div 900$ мм



Витрина простая.

$h = 246 \div 1316$ мм
 $b = 246 \div 900$ мм
Рамка = 55 мм

Виды фасадов: Глухой. Витрина простая.



Матовый, Матовый с патиной (покраска с двух сторон)

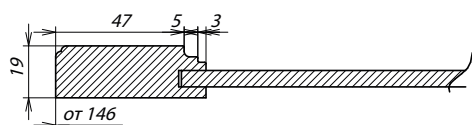

Сечение фасада

* Фасад высотой менее 120 мм изготавливается без фрезеровки с профилем края R3

Фасад AW5



22 мм.



$h = 146 \div 1750$ мм
 $b = 146 \div 900$ мм



Витрина простая.

$h = 246 \div 1316$ мм
 $b = 246 \div 900$ мм
Рамка = 70 мм

Виды фасадов: Глухой. Витрина простая.



Матовый, Матовый с патиной (покраска с двух сторон)

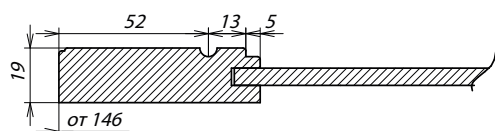

Сечение фасада

* Фасад высотой менее 146 мм изготавливается без фрезеровки с профилем края R2



Фасад AW6



МАССИВ

22 мм.



$h = 116 \div 1750$ мм
 $b = 116 \div 900$ мм



Витрина простая с паспарту

$h = 246 \div 1316$ мм
 $b = 246 \div 900$ мм

Рамка витрины с паспарту = 65 мм

Виды фасадов: Глухой, Глухой с накладной решеткой Мадрид 2*, Глухой с накладной решеткой Модена*, Витрина простая с паспарту**, Витрина с решеткой Мадрид 1**, Мадрид 2**, Модена**.



Матовый, Матовый с патиной (покраска с двух сторон)

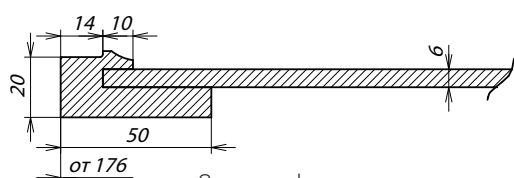

Сечение фасада

* Глухой с накладной решеткой Мадрид 2, Модена изготавливается стандартных размеров, см таблицу стр 52.

** Витрины с решетками Мадрид 1, Мадрид 2, Модена изготавливаются стандартных размеров, см таблицу на стр 52.

Фасад AW7



22 мм.

МАССИВ



$h = 116 \div 1750$ мм
 $b = 116 \div 900$ мм



Витрина простая с паспарту

$h = 246 \div 1316$ мм
 $b = 246 \div 900$ мм

Рамка витрины с паспарту = 72 мм

Виды фасадов: Глухой, Глухой с накладной решеткой Мадрид 2*, Глухой с накладной решеткой Модена*, Витрина простая с паспарту**, Витрина с решеткой Мадрид 1**, Мадрид 2**, Модена**.

Доступна интегрированная ручка LINE, MINI.



Матовый, Матовый с патиной (покраска с двух сторон)

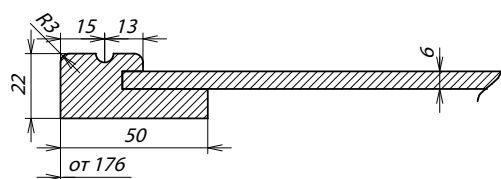

Сечение фасада

* Глухой с накладной решеткой Мадрид 2, Модена изготавливается стандартных размеров, см таблицу стр 52.

** Витрины с решетками Мадрид 1, Мадрид 2, Модена изготавливаются стандартных размеров, см таблицу на стр 52.

Фасад AW8



22 мм.

МАССИВ



$h = 116 \div 1750$ мм
 $b = 116 \div 900$ мм



Витрина простая с паспарту

$h = 246 \div 1316$ мм
 $b = 246 \div 900$ мм

Рамка витрины с паспарту = 61 мм

Виды фасадов: Глухой, Глухой с накладной решеткой Мадрид 2*, Глухой с накладной решеткой Модена*, Витрина простая с паспарту**, Витрина с решеткой Мадрид 1**, Мадрид 2**, Модена**.



Матовый, Матовый с патиной (покраска с двух сторон)

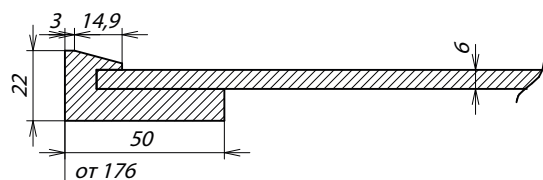

Сечение фасада

* Глухой с накладной решеткой Мадрид 2, Модена изготавливается стандартных размеров, см таблицу стр 52.

** Витрины с решетками Мадрид 1, Мадрид 2, Модена изготавливаются стандартных размеров, см таблицу на стр 52.

Описание дверей для шкафов

БЕСКАРКАСНЫЕ ДВЕРИ: КЛАССИЧЕСКИЙ СТИЛЬ И СТИЛЬ МОДЕРН



19 мм - распашные двери, без установки выпрямителя
22 мм - бескаркасные двери, с установкой выпрямителя



19 мм - вставка в алюминиевый профиль
19 мм - распашные двери, без установки выпрямителя
22 мм - бескаркасные двери, с установкой выпрямителя



h = 1800 ÷ 2650 мм
b = 600 ÷ 900 мм

Двери шкафов-купе



h = 1800 ÷ 2650 мм
b = 296 ÷ 596 мм

Распашные двери



R3, R9

Двери изготавливаются по индивидуальным размерам заказчика.

Конфигурации дверей: плоские, фрезерованные.

Виды дверей: глухие, со стеклом/зеркалом.

Конфигурации и виды, доступные для каждого типа дверей, представлены в описании дверей.

Двери со стеклом/зеркалом коллекций Сицилия(СС1-СС6, СК2-СК6), Неаполь(НС1, НС2), Лайт(Лайт С) изготавливаются с выборкой под стекло:

- в покрытии COLOR толщиной 19,22 мм выборка под стекло 10 мм, установка стекла осуществляется на узкий штапик;
- в покрытии DECOR (пленками ПВХ) толщиной 19,22 мм выборка под стекло 4 мм, установка стекла на широкий штапик.

Двери со стеклом коллекций Прованс, Версаль, Рим, Гарда изготавливаются с выборкой под стекло:

- в покрытии COLOR толщиной 19,22 мм выборка под стекло 10 мм, установка стекла осуществляется на узкий штапик;
- в покрытии DECOR (пленками ПВХ) толщиной 19,22 мм выборка под стекло 10 мм. Установка стекла на узкий штапик.

Обратная сторона фрезерованных витрин Прованс, Версаль, Рим, Гарда окрашивается в белый цвет.

Штапики изготавливаются на фабрике, имеют размеры: узкий - 6x8x1400 мм, 6x8x2000 мм; широкий 4x25x1400 мм, 4x25x2000 мм, окрашены в белый цвет.

Виды отделки:

- Для коллекций «Сицилия», «Прованс», «Версаль», «Рим», «Гарда», «Неаполь», «Лувр»: матовый, Глубокий мат, матовый с патиной, жемчуг, А так же окутывание пленками ПВХ коллекции «DECOR» и «GREENWOOD» (все виды пленок кроме глянцевых);
- Для коллекции «Модерн»: двери «Лайт» - матовый, глубокий матовый, глянец, жемчуг, перламутр; «Альбико 1» и «Альбико 2», - матовый, глубокий матовый, матовый с патиной, глянец, жемчуг, перламутр.
- Двери «Лайт» - возможно окутывание пленками ПВХ коллекции «DECOR» и «GREENWOOD»;
- Для коллекции «Модерн»: двери «Шервуд 1», «Шервуд 2» со вставкой шпона Fine-line - матовый закрытая пора, глянец.

Дополнительная комплектация:

- фрезеровка под шлегель, установка шлегеля (8 цветов на выбор из складской программы фабрики «COLORit»);
- фрезеровка под выпрямитель, установка выпрямителя;
- установка стекла с пленкой: сатинат белое, сатинат бронза (осуществляется с помощью штапика, окрашенного в белый цвет);
- установка зеркала: серебро, бронза, графит, сатинат, сатинат бронза - обратная сторона зеркала оклеена защитной пленкой для зеркал (осуществляется с помощью штапика, окрашенного в белый цвет);
- фрезеровка под врезную ручку, установка ручки:



Арт. 15258Z13400.25 Ручка врезная
96мм, отделка серебро старое



Арт. 15258Z13400.09 Ручка врезная
96мм, отделка бронза «Флоренция»



25.789.0096.
0252-0252



25.789.0096.
0270-0270



25.789.0096.
0242-0242



8.983.0096.0252



8.983.0096.0270



8.983.0096.0903

Ручка врезная 96 мм, отделка черный(матовый),
белый(матовый), хром матовый лакированный

Ручка врезная 96 мм, отделка черный(матовый),
белый(матовый), золото(матовый).

Коллекция «Сицилия» Варианты дверей глухих

COLOR DECOR

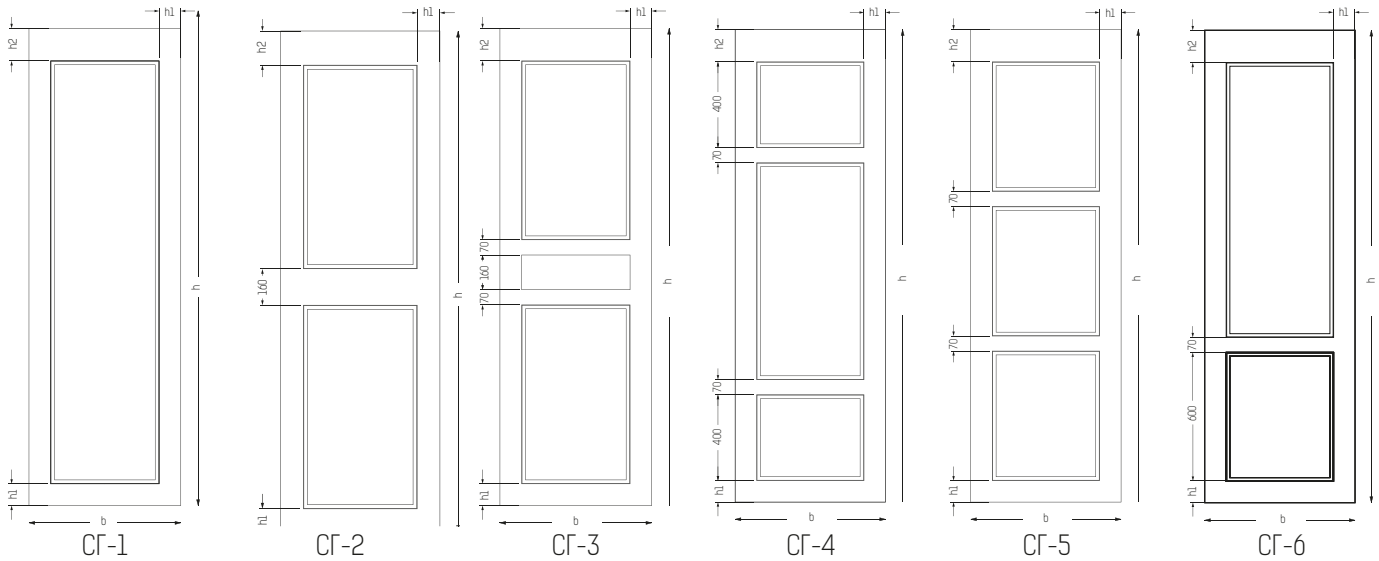

Варианты дверей с полным остеклением

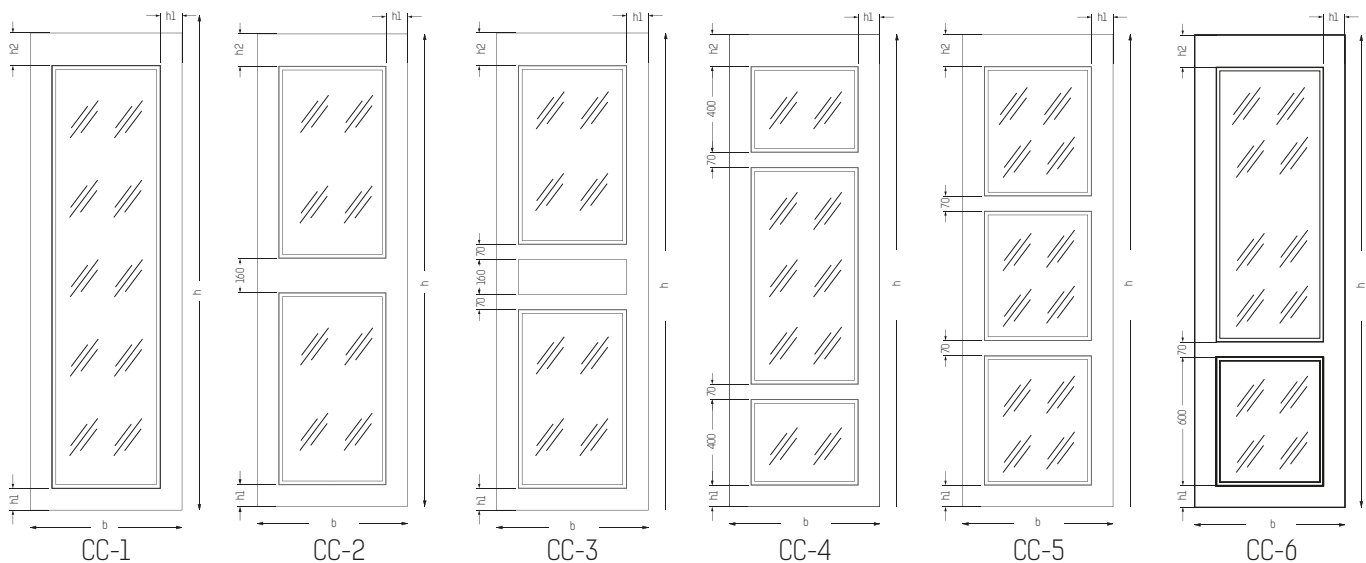

Варианты дверей с комбинированным остеклением

СК – «Сицилия» комбинированная.

В коллекции «Сицилия» возможно изготовление дверей с различными комбинациями глухой и стеклянной/зеркальной вставок (верх, центр, низ)

Для вставок в алюминиевый профиль и бескаркасных дверей для шкафов-купе:



$h = 1800 \div 2650$ мм $h1 = 100$ мм (сечение 1)
 $b = 600 \div 900$ мм $h2 = 150$ мм

Для распашных дверей:



$h = 1800 \div 2650$ мм $h1 = 70$ мм (сечение 2)
 $b = 296 \div 596$ мм $h2 = 70$ мм

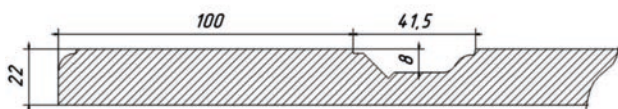

(сечение 1)

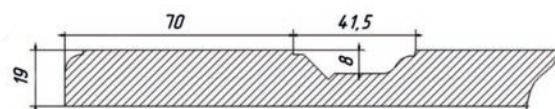

(сечение 2)

Коллекция «Прованс»

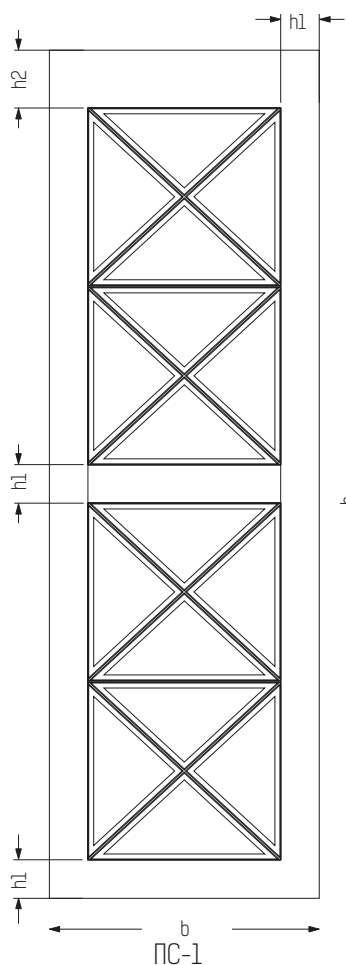

Значения h, b, h1, h2 см. стр 109

COLOR

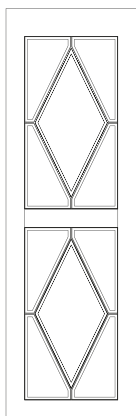

ПС-2

COLOR

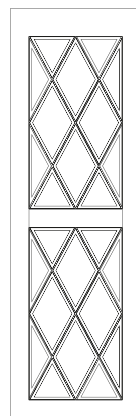

ПС-3

COLOR

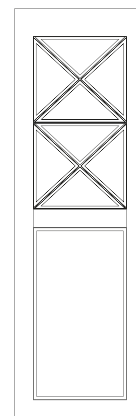

ПК-1

COLOR

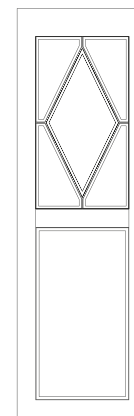

ПК-2

COLOR

DECOR

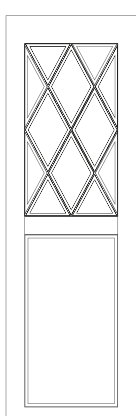

ПК-3

COLOR

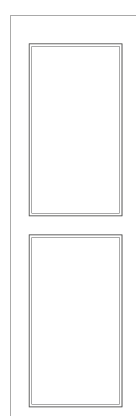

ПГ

COLOR

DECOR

Параметры дверей.

- «Прованс»:
- ПГ – «Прованс» глухая;
- ПК – «Прованс» комбинированная;
- ПС – «Прованс» со стеклом/зеркалом;

По высоте меняются верхняя и нижняя фрезерованные части двери.



Коллекция «Версаль»

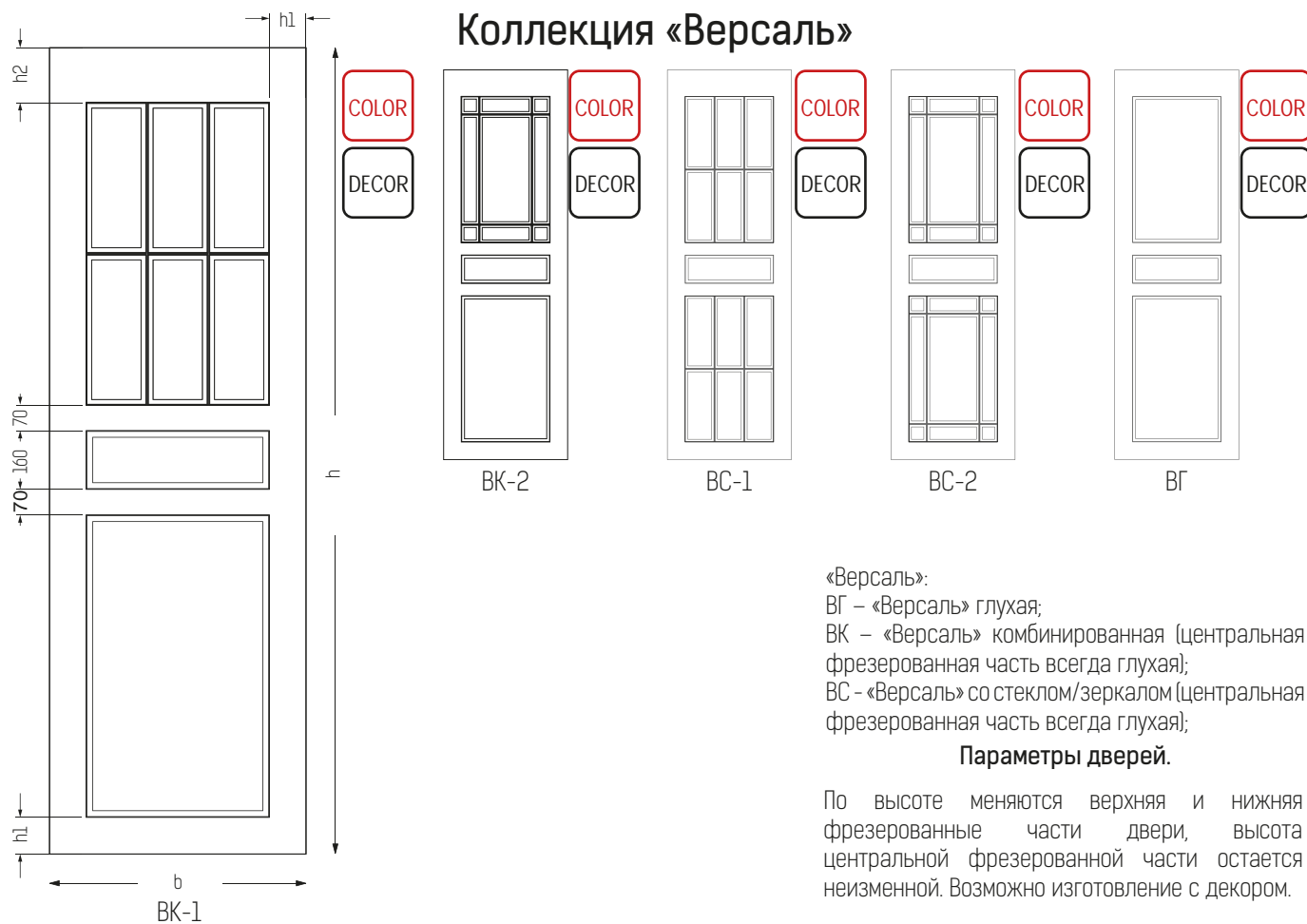

Значения h, b, h₁, h₂ см. стр 109

«Версаль»:

VG – «Версаль» глухая;

VK – «Версаль» комбинированная (центральная фрезерованная часть всегда глухая);

BC – «Версаль» со стеклом/зеркалом (центральная фрезерованная часть всегда глухая);

Параметры дверей.

По высоте меняются верхняя и нижняя фрезерованные части двери, высота центральной фрезерованной части остается неизменной. Возможно изготовление с декором.



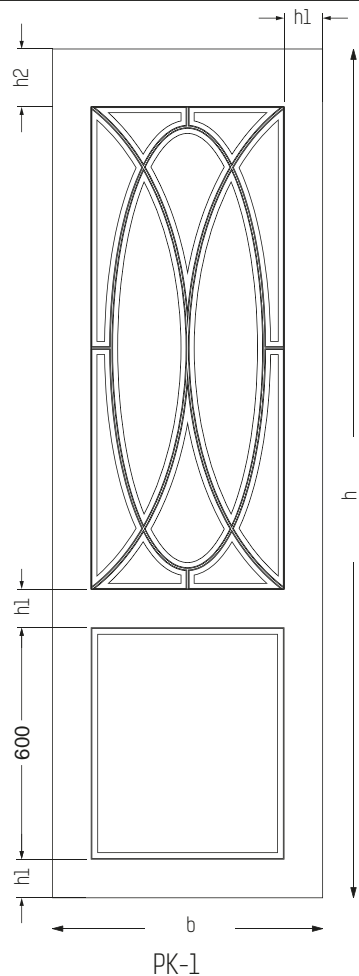

PK-1

Значения h, b, h1, h2 см. стр 109

Коллекция «Рим»

PK-2 PK-3 PK-4 PK-5

PK-6 PK-7 PG

Параметры дверей.
 «Рим»:
 РГ – «Рим» глухая;
 РК – «Рим» комбинированная.

По высоте меняется верхняя фрезерованная часть двери, высота нижней фрезерованной части остается неизменной.



Коллекция «Гарда»

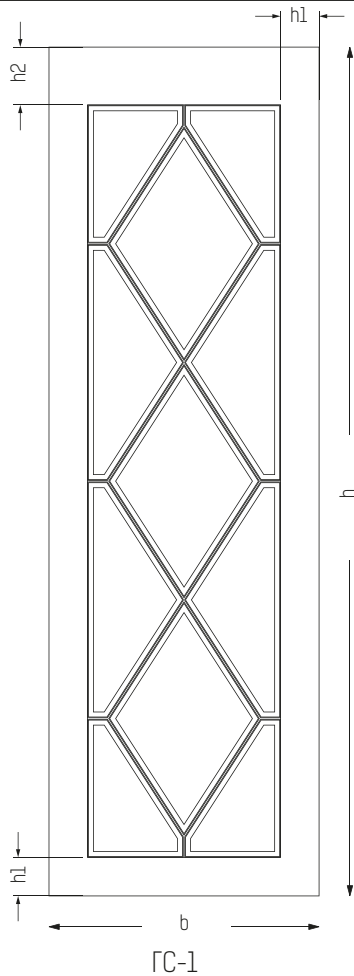

Значения h, b, h1, h2 см. стр 109

COLOR
DECOR

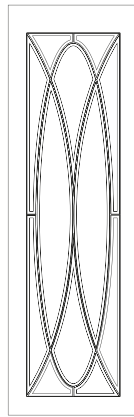

ГС-2

COLOR

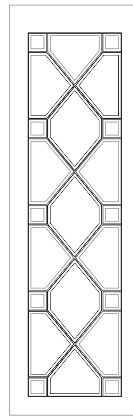

ГС-3

COLOR

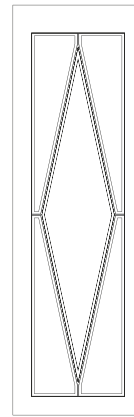

ГС-4

COLOR
DECOR

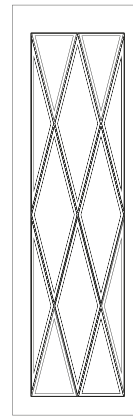

ГС-5

COLOR

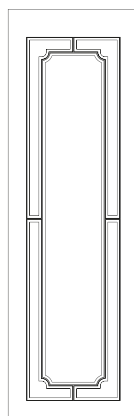

ГС-6

COLOR

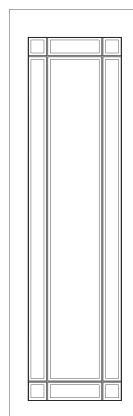

ГС-7

COLOR

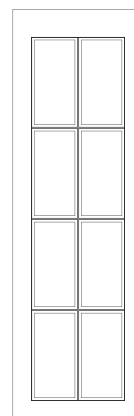

ГС-8

COLOR
DECOR

Параметры дверей.

«Гарда»: двери изготавливаются в комбинации со стеклом/зеркалом. При необходимости заказа глухой двери компаньоном является дверь коллекции «Сицилия» СГ-1.



Коллекция «Неаполь»

COLOR DECOR

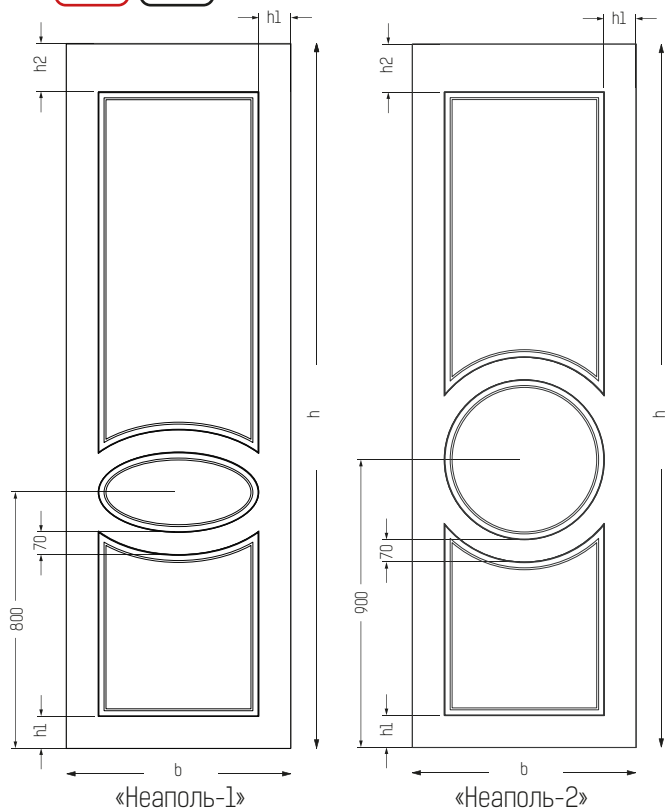

Коллекция «Лувр»

COLOR DECOR

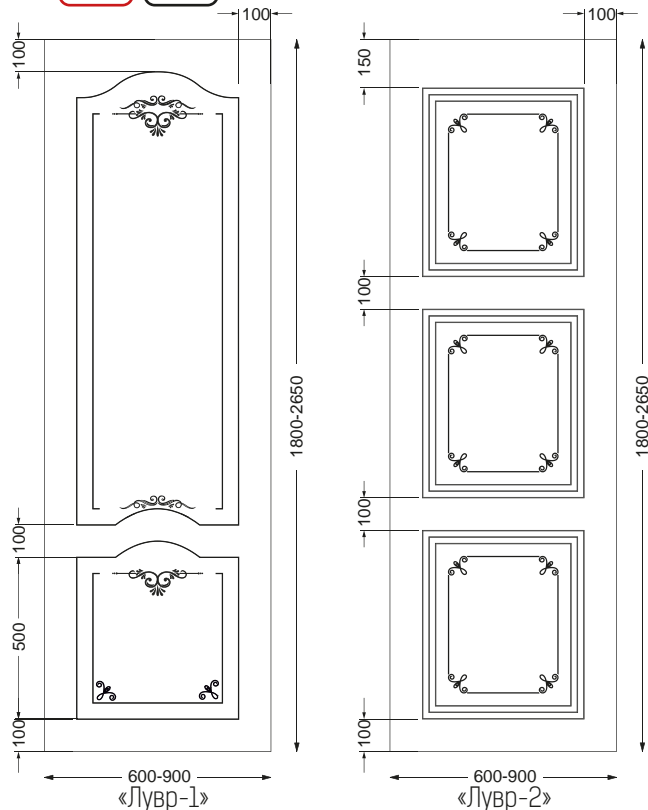

Возможно изготовление дверей со стеклом
Значения h, b, h1, h2 см. стр 109



Коллекция «FRAME»

Двери F2

(на основе фасада F2)

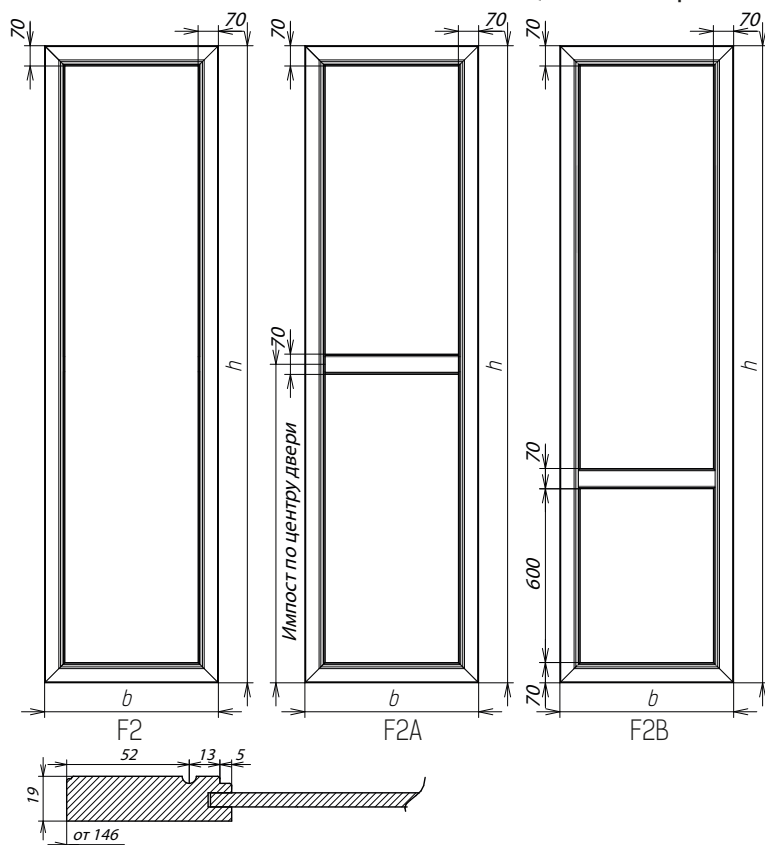

Сечение фасада



22 мм.



$h = 1300 \div 2500$ мм
 $b = 296 \div 596$ мм



$h = 1300 \div 2500$ мм
 $b = 296 \div 596$ мм
Рамка = 70 мм

Виды дверей: Глухой, Глухой с импостом, Глухой с декоративной решеткой, Глухой с импостом и декоративной решеткой, Витрина со стеклом/зеркалом, Витрина с импостом, Витрина с импостом и декоративной решеткой.



Двери:

Матовый, Глубокий мат, Жемчуг.

Двери F15 с шаттерсами

(на основе фасада F15)

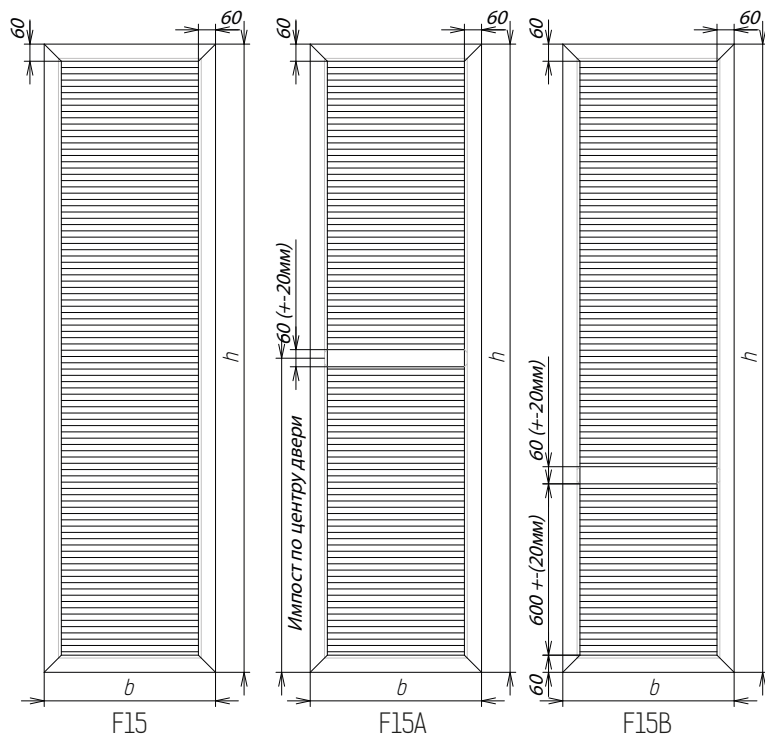

Сечение фасада



22 мм.



$h = 1300 \div 2500$ мм
 $b = 296 \div 596$ мм



$h = 1300 \div 2500$ мм
 $b = 296 \div 596$ мм
Рамка = 60 мм

Виды дверей: Глухой с шаттерсами, Глухой с импостом с шаттерсами.



Двери:

Матовый, Глубокий мат, Жемчуг.

Коллекция «Модерн»



Лайт

Лайт С

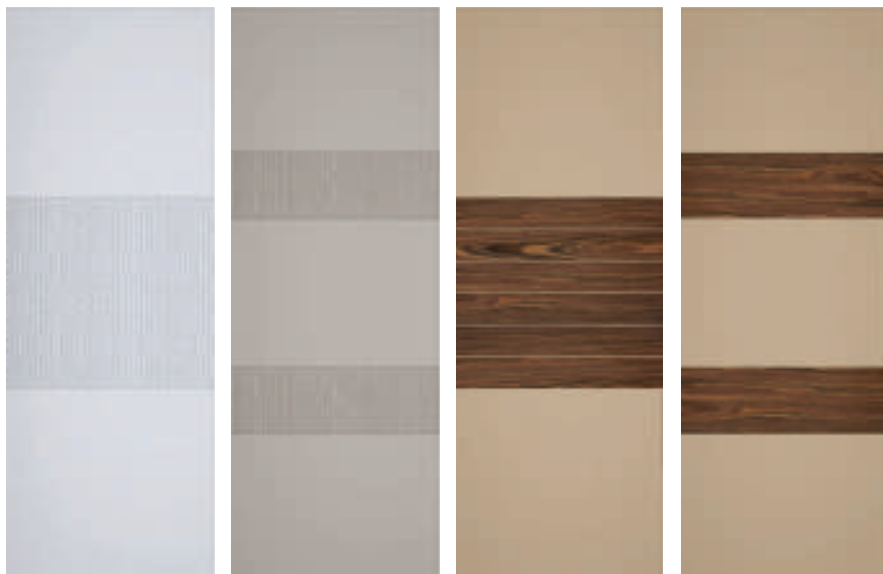

Альбико 1

Альбико 2

Шервуд 1

Шервуд 2

COLOR Матовый, Глубокий матовый, Глянec, Перламутр, Жемчуг.

DECOR Все пленки ПВХ, кроме глянцевых.

COLOR Матовый, Матовый с патиной, Глубокий матовый, Глянec, Перламутр, Жемчуг.

COMBI Матовый закрытая пора, Глянec.

Схемы дверей-купе коллекции «Модерн»

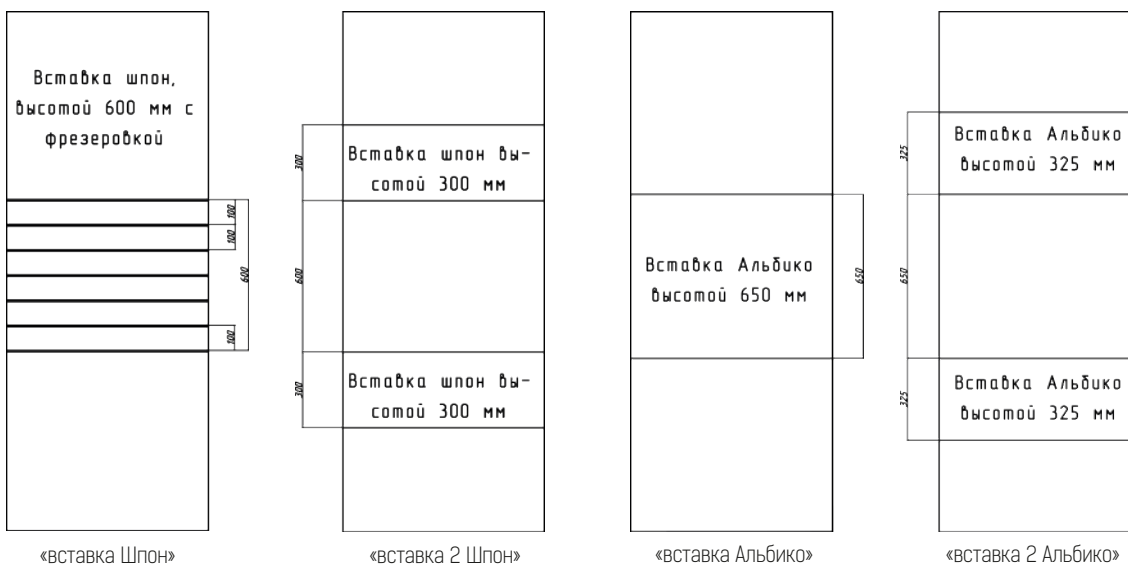

Вставки «Альбико»



Тип 001



Тип 003



Тип 004



Тип 013

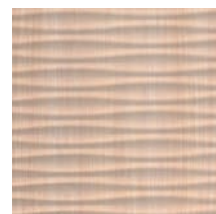

Тип 015*

* Тип 015 не патинируется

Таблица расчета стекол для дверей шкафов см стр 109

Декоративные решетки к простым витринам

Фасады, имеющие простые витрины, могут комплектоваться декоративными решетками. Решетки в комбинации со стеклом могут устанавливаться только в фасады F2(22мм), F9, F10, F15(22мм), а также в фасады серии STANDART толщиной 22мм. Окрашивание лицевой стороны в цвет рамки витрины. Обратная сторона окрашена в белый цвет. Установка решетки производится на фабрике с помощью штапика белого цвета. Штапик может выступать над плоскостью фасада на 1-3 мм. Решетки в комбинации со стеклом устанавливаются самостоятельно заказчиком, штапик заказывается отдельно.



4 мм.



Матовый, Глубокий мат, Жемчуг.



Марокко

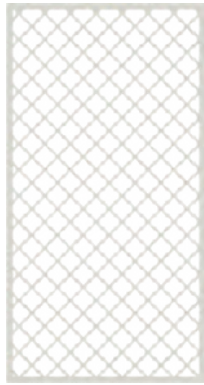

Марокко 2

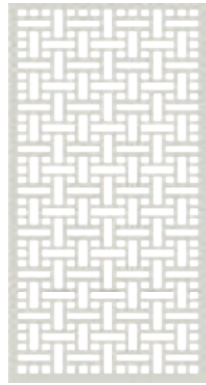

Тунис

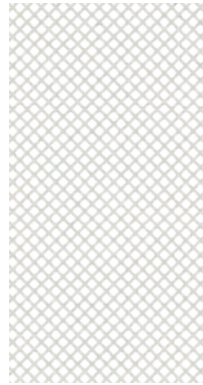

Классика

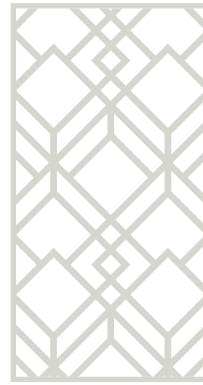

Милан



Прованс



Португалия



Италия



Испания



Франция



Севиля

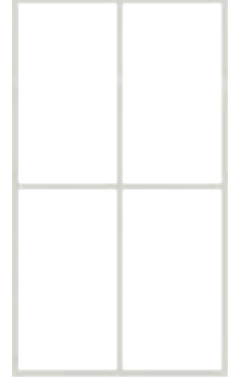

Версаль



Анталья 1

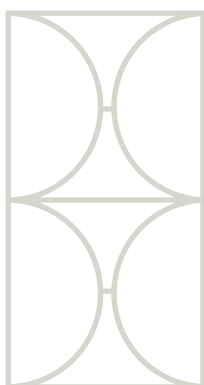

Анталья 2

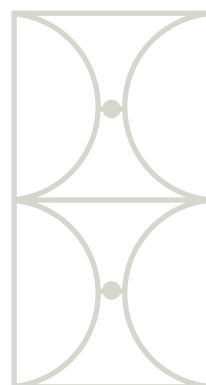

Анталья 3



Непал

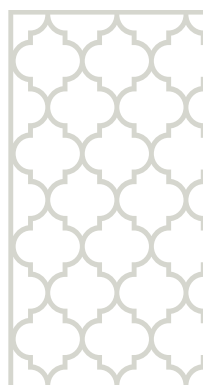

Арабеска

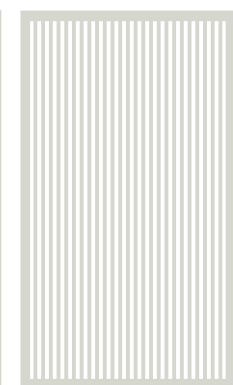

Монако

Таблица типоразмеров, мм:

Наименование решетки	Высота фасада, мм	Ширина фасада, мм			
		396	446	596	896
Марокко, Марокко 2, Португалия, Италия, Франция, Испания, Милан, Севиля, Анталья 1, Анталья 2, Анталья 3, Арабеска	356				
	716				
	956				
	1316				
Тунис, Классика, Прованс, Версаль, Монако	минимальный размер 200x200, максимальны размер 1300x900				

Карниз прямой верхний

Основа: МДФ

Длина, мм: 1350, 2700.

Отделка: КП, КП1, КП2, КП3, КП4, КП5, КП7, КП8, КП9 – Матовый, Глубокий матовый, Матовый с патиной, Жемчуг.

РИФ, ВОЛНА – Матовый, Глубокий матовый, Жемчуг. КП6 – все виды отделки.

COLOR – все

DECOR – КП, КП1, КП2, КП3, КП4



КП



КП1

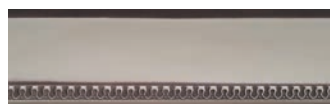

КП2



КП3



КП4



КП5

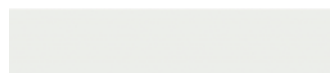

КП6



КП7



КП8



КП9



ВОЛНА



РИФ

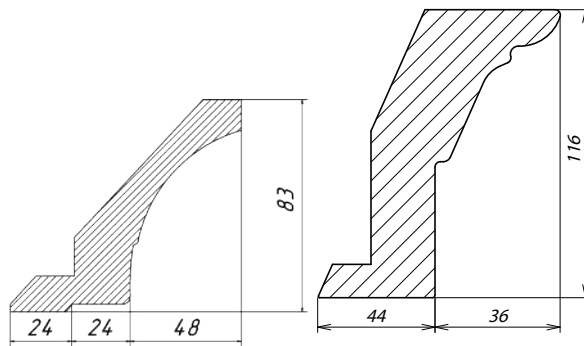

КП, КП1, КП2, КП3, КП4

КП5, КП7, КП8, КП9

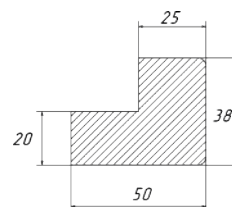

КП6

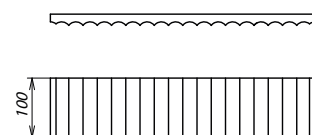

ВОЛНА, РИФ

Карниз верхний радиусный

COLOR **DECOR**



КР, КР1, КР2, КР3, КР4, КР6.

Дополнительный декоративный элемент к прямым верхним карнизам КП, КП1, КП2, КП3, КП4, КП6.

Радиус закругления карниза соответствует радиусу фасада В1.

Основа: МДФ

Отделка: Матовый, Глубокий матовый, Матовый с патиной, Жемчуг. КР6 – все виды отделки.

Капитель

COLOR **DECOR**

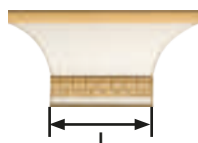

К, К1, К2, К3, К4

Дополнительный декоративный элемент к прямым верхним карнизам КП, КП1, КП2, КП3, КП4

Основа: МДФ

Размер, мм: ширина L=80, 100, 150

Отделка: Матовый, Глубокий матовый, Матовый с патиной, Жемчуг

Капитель угловая

COLOR



К, К1, К2, К3, К4

Дополнительный декоративный элемент к прямым верхним карнизам КП, КП1, КП2, КП3, КП4

Основа: МДФ

Размер, мм: ширина L=100, 150

Отделка: Матовый, Глубокий матовый, Матовый с патиной, Жемчуг

Колонны декоративные

Основа: DECOR - МДФ 16,19,22 мм; COLOR - МДФ 19,22 мм; ARTWOOD - МДФ 22 мм + шпон ясеня.

Размер, мм: высота 500-2750, ширина: 50, 75, 100, 150.

Отделка: COLOR - Матовый, Глубокий матовый, Матовый с патиной, Жемчуг; DECOR - все пленки кроме, кроме глянцевых; ARTWOOD - матовый, матовый с патиной.

COLOR - все **ARTWOOD** - все **DECOR** - кроме K08-50, K08-75, K06-Д2-100, K063-Д2-100

Колонны 50 мм

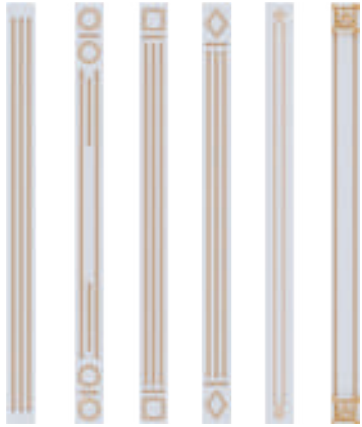

K01-50 K03-50 K04-50 K05-50 K07-50 K08-50

Колонны 75 мм



K01-75 K02-75 K07-75 K08-75 K09-75 K10-75 K14-75 K15-75 K16-75 K17-75

Колонны 100 мм



K01-100 K02-100 K06-100 K06-Д1-100 K06-Д2-100 K09-100 K11-100 K14-100 K15-100 K16-100 K17-100

Колонны 100 мм

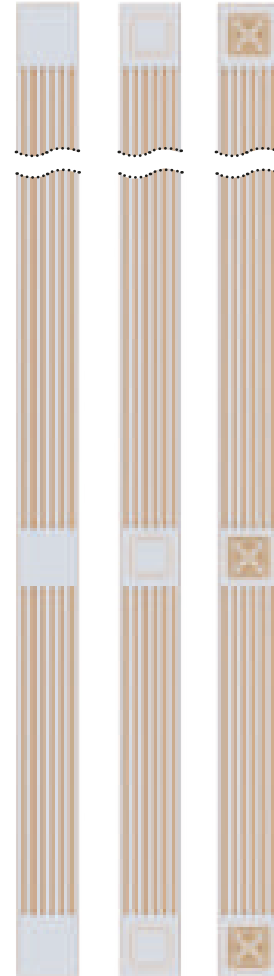

K063-100 K063-Д1-100 K063-Д2-100

Колонны 150 мм



K06-150 K09-150 K12-150 K13-150 K15-150
Б06 Б09 Б12 Б13 Б15

Колонны шириной 150 мм, могут быть использованы в качестве бутылочницы (Б06, Б09, Б12, Б13). Размер бутылочницы 716x146 мм. В бутылочнице Б13 для площадки под ручку, верхний край полос фрезеровки смещен вниз на 40 мм.

Колонна декоративная 100 мм тип : K063-Д1-100, K063-Д2-100 имеет 3 декора и изготавливается только в размере 1350-2750мм. Средний декор расположен на высоте 716 мм

Цоколь

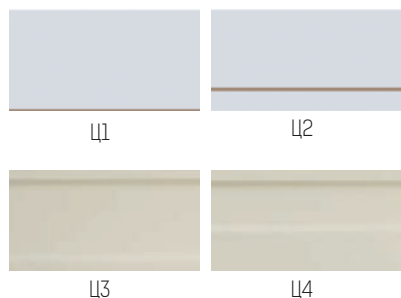

Основа: МДФ 16 мм.
Размер, мм: высота 100, 120, 150
 Цоколь прямой длина, мм: 1350, 2700.
 Ц1 прямой, ЦР1L, ЦР1R радиусный, радиус закругления цоколя соответствует радиусу фасада В1.
 Ц2 прямой, ЦР2L, ЦР2R радиусный, радиус закругления цоколя соответствует радиусу фасада В1.
Отделка: Ц1, ЦР1L, ЦР1R - матовый, глянец, жемчуг, глубокий мат, перламутр, металлик;
 Ц2, ЦР2L, ЦР2R - матовый, матовый с патиной, жемчуг, глубокий мат
 Ц3, Ц4 - матовый, глубокий мат, жемчуг.

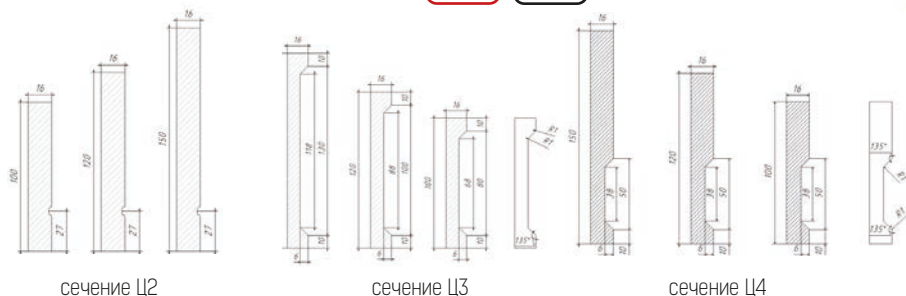

Цоколь ПВХ

Основа: Цоколь ПВХ
Размер, мм: высота 100, 120, 150
 Цоколь прямой длина, мм: 2000.
Соединительные элементы:
 Угол универсальный, высота 100, 120, 150 мм.
 Торцевая заглушка, высота 100, 120, 150 мм.
 Стык цоколя, высота 100, 120, 150 мм.
Отделка: матовый.

Подколонник

Основа: МДФ
Размер, мм: высота 100, ширина 50, 75, 100, 150
Отделка: Матовый, Глубокий матовый, Матовый с патиной, Жемчуг



Балюстрада прямая



МДФ 19 мм, балясины-бук
COLOR
 Массив ясеня

ARTWOOD
Размер, мм:
 высота 78, длина 2000 и 1000

Отделка: COLOR - Матовый, Глубокий матовый, Матовый с патиной, Жемчуг; ARTWOOD - матовый, матовый с патиной



Балюстрада радиусная



МДФ 19 мм, балясины-бук
COLOR
 Массив ясеня

ARTWOOD
Размер, мм: высота 78,
 Радиус закругления карниза соответствует радиусу фасада В1.
Отделка: COLOR - Матовый, Глубокий матовый, Матовый с патиной, Жемчуг; ARTWOOD - матовый, матовый с патиной



Световая планка прямая



Основа: МДФ
Размер, мм:
 высота 50, длина 1000, 2000

Отделка: Матовый, Глубокий матовый, Матовый с патиной, Жемчуг

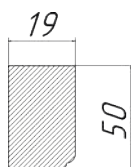

Световая планка радиусная



Основа: МДФ
Размер, мм: высота 50,
 Радиус закругления карниза соответствует радиусу фасада В1.

Отделка: Матовый, Глубокий матовый, Матовый с патиной, Жемчуг

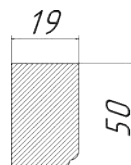

Погонажный декор к фасадам серии ARTWOOD

Основа: МДФ с имитацией шпона.

Отделка: Матовый, Матовый с патиной.



АКП1 - карниз верхний

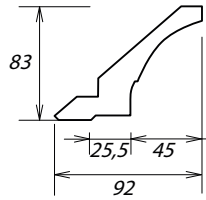

АКП2 - карниз верхний

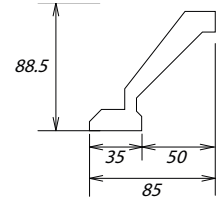

АКП3 - карниз верхний

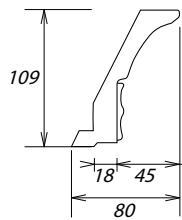

АП1 - подкарнизник

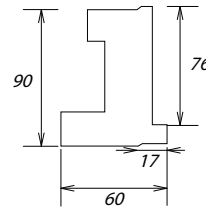

АКН1 - карниз нижний

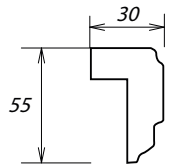

АКН2 - карниз нижний

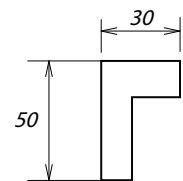

АЦ - цоколь

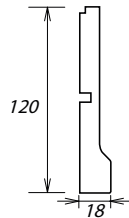

Буазери

Панель буазери



Комплектующие

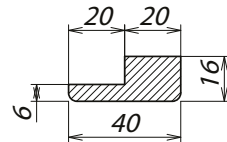

Планка торцевая T1

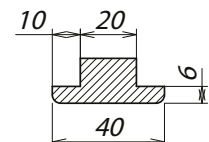

Планка стыковочная

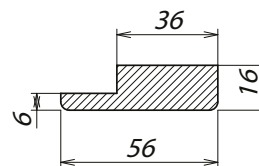

Планка торцевая T2

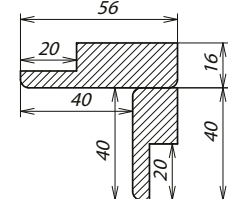

Угловое соединение торцевых планок

COLOR Матовый, Матовый с патиной, Глубокий мат, Глянec, Жемчуг, Перламутр, Металлик.

DECOR Все пленки ПВХ, кроме глянцевых.

ARTWOOD Матовый, Матовый с патиной.

Комплектующие: торцевая планка, мм: ширина 40,56, длина 1000,2000; стыковочная планка, мм: ширина 40, длина 1000,2000.

COLOR Матовый, Глубокий матовый, Жемчуг.

ARTWOOD Матовый, Матовый с патиной.

Портал

Панно большое



Размер: 500x1200 мм
Размер декора: 315x840 мм
Декор: Флора.
 Декор может быть наклеен на любой тип фасада кроме F5, N1, N2.



Панно малое



Размер: 200x900 мм
Размер декора: 115x535
Декор: Орфей
 Декор может быть наклеен на любой тип фасада кроме F5, N1, N2.

Капитель



Размер: 200x150 мм



19, 22 мм



Матовый, Глубокий матовый, Матовый с патиной, Жемчуг

Декоративные элементы к фасадам



19 мм.

COLOR



16, 19 мм.

DECOR



22 мм + шпон ясеня

ARTWOOD



Матовый, Матовый с патиной, Жемчуг.



Все пленки ПВХ, кроме глянцевых.



Матовый, Матовый с патиной.

Корона с декором



Размер: 130x620 мм



Гусек с декором



Размер, мм.: 120x598, 120x898



Гусек без декора (тип 1)



Размер, мм.: 120x598, 120x898



Гусек без декора (тип 2)



Размер, мм.: 120x598, 120x898



Фасад винный

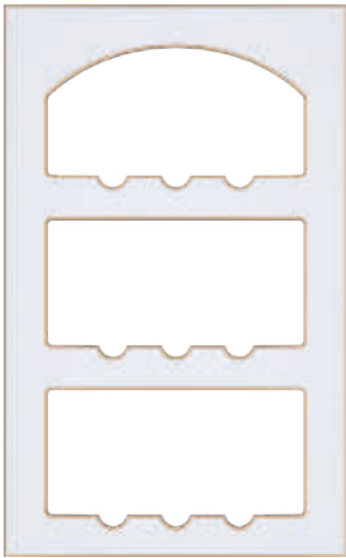

Тип 1

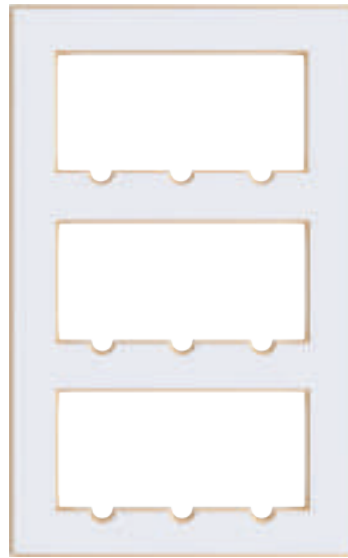

Тип 2



16, 19 мм.



R9, R11



h = 716 мм
b = 446 мм



Матовый, Глубокий матовый, Матовый с патиной, Жемчуг.



Все гленки ПВХ, кроме глянцевых.

Фасад трапеция



19 мм.



R3, R6, R9, R11



h = 716, 956 мм
b = 470 мм

Виды фасадов: : Трапеция глухой, Трапеция витрина простая, Трапеция витрина фрезерованная, Трапеция витрина с классической решеткой.

Доступны все виды фрезерованных витрин, возможных для выбранного вида фасада.



Матовый, Глубокий матовый, Матовый с патиной, Жемчуг.



Схема трапеции

Обклад для вытяжки

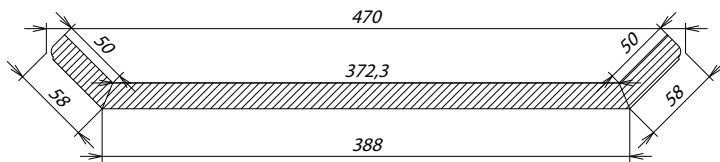

Размер, мм:

высота 105

ширина 600, 900

глубина 500

Может изготавливаться без декора.



Таблица расчета стекол для простых витрин

Артикул фасада	16 мм Decor		19-22 мм Decor		19-22 мм Color	
	ВЫСОТА ФАСАДА Н, ММ	ШИРИНА ФАСАДА В, ММ	ВЫСОТА ФАСАДА Н, ММ	ШИРИНА ФАСАДА В, ММ	ВЫСОТА ФАСАДА Н, ММ	ШИРИНА ФАСАДА В, ММ
	Стекло накладное	Стекло накладное	Стекло в четверть	Стекло в четверть	Стекло в четверть	Стекло в четверть
STANDART						
S1	H-100	B-100	H-110	B-110	H-110	B-110
S2	H-100	B-100	H-110	B-110	H-110	B-110
S3			H-110	B-110	H-110	B-110
S4	H-100	B-100	H-110	B-110	H-110	B-110
S5			H-110	B-110	H-110	B-110
S6	H-100	B-100	H-110	B-110	H-110	B-110
S7	H-139	B-139	H-149	B-149	H-149	B-149
S8	H-139	B-139	H-149	B-149	H-149	B-149
S9	H-100	B-100	H-110	B-110	H-110	B-110
S10	H-80	B-150	H-90	B-160	H-90	B-160
S12	H-100	B-100	H-110	B-110	H-110	B-110
ELEGANT						
E1			H-116	B-116	H-116	B-116
E2	H-132	B-132	H-142	B-142	H-142	B-142
E4			H-148	B-148	H-148	B-148
E5	H-132	B-132	H-142	B-142	H-142	B-142
E6			H-140	B-140	H-140	B-140
E7	H-115	B-115	H-125	B-125	H-125	B-125
E8	H-123	B-123	H-133	B-133	H-133	B-133
E9	H-159	B-159	H-169	B-169	H-169	B-169
E10			H-110	B-110	H-110	B-110
E11			H-110	B-110	H-110	B-110
E12			H-110	B-110	H-110	B-110
E13			H-142	B-142	H-142	B-142
E14			H-110	B-110	H-110	B-110
E15			H-139	B-139	H-139	B-139
CLASSIC						
C1	H-143	B-143	H-153	B-153	H-153	B-153
C2	H-370	B-143	H-380	B-153	H-380	B-153
C3-C4	H-126	B-126	H-136	B-136	H-136	B-136
C5	H-131	B-131	H-141	B-141	H-141	B-141
C6	H-159	B-159	H-169	B-169	H-169	B-169
C7	H-123	B-123	H-133	B-133	H-133	B-133
C8	H-118	B-118	H-128	B-128	H-128	B-128
C9	H-143	B-143	H-153	B-153	H-153	B-153
C10	H-122	B-122	H-132	B-132	H-132	B-132
C11	H-125	B-125	H-135	B-135	H-135	B-135
C12	H-128	B-128	H-138	B-138	H-138	B-138
C13			H-108	B-108	H-108	B-108
C14			H-104	B-104	H-104	B-104
C15			H-190	B-190	H-190	B-190
C16			H-153	B-153	H-153	B-153
C17			H-132	B-132	H-132	B-132
FRAME						
F1					H-163	B-163
F2					H-123	B-123
F3					H-153	B-153
F4					H-93	B-93
F8					H-163	B-163
F9					H-153	B-153
F10					H-153	B-153
F11					H-153	B-153
F12					H-158	B-158
F13					H-102	B-102
F14					H-153	B-153
F15					H-102	B-102
F16					H-102	B-102
MODERN (ВИТРИНА С ПАСПОРТУ)						
M1, M2, M3					H-102	B-102
DUET						
D1, D2, D5					H-110	B-110
LINE						
L1-L12					H-110	B-110

1. Decor витрины простые толщиной 16 мм - стекло накладное; витрины простые на 19-22 мм стекло в четверть 4 мм
 2. Color витрины простые толщиной 19-22 мм стекло в четверть 8-10 мм

Таблица расчета стекол для фрезерованных витрин

Артикул фасада	16-19-22 мм Deco		19-22 мм Color	
	ВЫСОТА ФАСАДА Н, ММ	ШИРИНА ФАСАДА В, ММ	ВЫСОТА ФАСАДА Н, ММ	ШИРИНА ФАСАДА В, ММ
	Стекло в четверть	Стекло в четверть	Стекло в четверть	Стекло в четверть
ELEGANT				
E1	H-116	B-116	H-116	B-116
E2	H-142	B-142	H-142	B-142
E10	H-110	B-110	H-110	B-110
E11	H-110	B-110	H-110	B-110
E12	H-110	B-110	H-110	B-110
E13				
E14				
E15	H-139	B-139	H-139	B-139
CLASSIC				
C1	H-142	B-142	H-142	B-142
C3-C4	H-123	B-123	H-123	B-123
C5	H-134	B-134	H-134	B-134
C6	H-152	B-152	H-152	B-152
C7	H-121	B-121	H-121	B-121
C8	H-126	B-126	H-126	B-126
C9	H-146	B-146	H-146	B-146
C10	H-122	B-122	H-122	B-122
C11	H-135	B-135	H-135	B-135
C12	H-136	B-136	H-136	B-136
C13	H-112	B-112	H-112	B-112
C15	H-146	B-146	H-146	B-146

1. Deco витрины фрезерованные на 16 мм стекло в четверть 4 мм.
2. Deco, Color витрины фрезерованные толщиной 19-22 мм стекло в четверть 8-10 мм

Таблица расчета стекол для витрин из массива

Артикул фасада	22 мм COLOR	
	ВЫСОТА ФАСАДА Н, ММ	ШИРИНА ФАСАДА В, ММ
	Стекло в четверть	Стекло в четверть
ELEGANT		
AW1	H-102	B-102
AW2	H-82	B-82
AW3	H-102	B-102
AW4	H-93	B-93
AW5	H-123	B-123
AW6	H-102	B-102
AW7*	H-102	B-102
AW8*	H-102	B-102
AW9*	H-89	B-89

* Витрины с паспарту

Пример расчета стекол

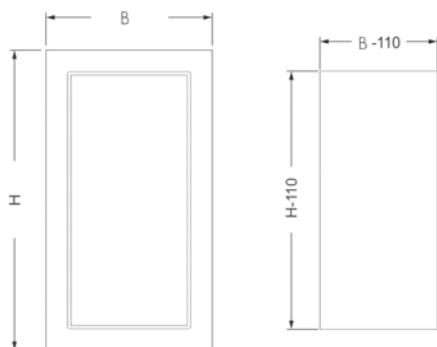

Расчет размеров стекла на примере фасада S1 размером 716x446 мм:

Пример; 716-110=606
446-110=336
Стекло; 606*336

Таблица расчета стекол для радиусных витрин, В1-R220

Артикул фасада	Высота Н, мм;	Длина внешнего контура L, мм
STANDART		
S1, Н=716, витрина простая	616	431
S1, Н=956, витрина простая	856	431
ELEGANT		
E5, Н=716, витрина простая	584	400
E5, Н=956, витрина простая	824	400
CLASSIC		
C1, Н=716, витрина простая	572	387
C1, Н=716, витрина фрезерованная	584	400
C1, Н=956, витрина простая	812	387
C1, Н=956, витрина фрезерованная	824	400
C3-C4, Н=716, витрина простая	590	405
C3-C4, Н=716, витрина фрезерованная	602	417
C3-C4, Н=956, витрина простая	830	405
C3-C4, Н=956, витрина фрезерованная	842	417
C5, Н=716, витрина простая	584	400
C5, Н=956, витрина простая	824	400
C6, Н=716, витрина простая	556	372
C6, Н=716, витрина фрезерованная	574	387
C6, Н=956, витрина простая	796	372
C6, Н=956, витрина фрезерованная	814	387

Таблица расчета стекол для витрин трапеция

Артикул фасада	Высота фасада Н, мм;	Ширина фасада В, мм
STANDART		
Трапеция S1	Н-110	В=278
Трапеция S2	Н-110	В=278
Трапеция S3	Н-110	В=278
Трапеция S4	Н-110	В=278
Трапеция S5	Н-110	В=278
Трапеция S6	Н-110	В=278
ELEGANT		
Трапеция E2	Н-142	В=246
Трапеция E5	Н-137	В=251
CLASSIC		
Трапеция C1	Н-153	В=235
Трапеция C2	Н-381	В=235
Трапеция C3 витрина простая	Н-137	В=251
Трапеция C3 витрина фрез.	Н-122	В=266
Трапеция C5	Н-141	В=247
Трапеция C6 витрин простая	Н-171	В=217
Трапеция C6 витрина фрез.	Н-152	В=236

Таблица расчета стекол для витрин дверей шкафов

Артикул фасада	Высота фасада Н, мм	Ширина фасада В, мм	Высота фасада Н, мм	Ширина фасада В, мм
	ДЛЯ ШКАФОВ-КУПЕ		РАСПАШНЫЕ	
РИМ				
РК-1	Н-951	В-201	Н-871	В-141
РК-2	Н-951	В-201	Н-871	В-141
РК-3	Н-951	В-201	Н-871	В-141
РК-4	Н-951	В-201	Н-871	В-141
РК-5	Н-951	В-201	Н-871	В-141
РК-6	Н-951	В-201	Н-871	В-141
РК-7	Н-951	В-201	Н-871	В-141
ГАРДА				
Гарда-1	Н-251	В-201	Н-141	В-141
Гарда-2	Н-251	В-201	Н-141	В-141
Гарда-3	Н-251	В-201	Н-141	В-141
Гарда-4	Н-251	В-201	Н-141	В-141
Гарда-5	Н-251	В-201	Н-141	В-141
Гарда-6	Н-251	В-201	Н-141	В-141
Гарда-7	Н-251	В-201	Н-141	В-141
Гарда-8	Н-251	В-201	Н-141	В-141
ПРОВАНС				
ПС-1	(Н-352)/2	В-201	(Н-242)/2	В-141
ПК-1	(Н-352)/2	В-201	(Н-242)/2	В-141
ПС-2	(Н-352)/2	В-201	(Н-242)/2	В-141
ПК-2	(Н-352)/2	В-201	(Н-242)/2	В-141
ПС-3	(Н-352)/2	В-201	(Н-242)/2	В-141
ПК-3	(Н-352)/2	В-201	(Н-242)/2	В-141
ВЕРСАЛЬ				
ВК-1	(Н-552)/2	В-201	(Н-442)/2	В-141
ВС-1	(Н-552)/2	В-201	(Н-442)/2	В-141
ВК-2	(Н-552)/2	В-201	(Н-442)/2	В-141
ВС-2	(Н-552)/2	В-201	(Н-442)/2	В-141
СИЦИЛИЯ				
СС-1	Н-263	В-213	Н-153	В-153
СК-2	(Н-436)/2	В-213	(Н-326)/2	В-153
СК-3	(Н-576)/2	В-213	(Н-466)/2	В-153
СК-4 (стекло центр)	Н-1203	В-213	Н-1093	В-153
СК-4 (стекло верх-низ)	Н=387	В-213	Н=387	В-153
СК-5	(Н-430)/3	В-213	(Н-320)/3	В-153
СС-6	верх Н-933	В-213	верх Н-853	В-153
	низ Н-587		низ Н-617	
НЕАПОЛЬ				
Неаполь 1 НС-1, НК-1	верх Н-1098	В-213	верх Н-988	В-153
	низ Н-552		низ Н-552	
Неаполь 2 НС-2, НК-2	верх Н-1243	В-213	верх Н-1133	В-153
	низ Н-607		низ Н-607	
ЛАЙТ				
Лайт	Н-239	В-189		
FRAME				
F2			Н-123	В-123
F2A			(Н-174)/2	В-123
F2B			Н-792(верх)	В-123
			Н-618(низ)	

СЕРИЯ 01

COLOR

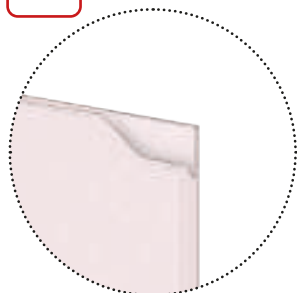

арт.01(R) - верх/низ



арт.01(L) - верх/низ



арт.01LR - верх/низ

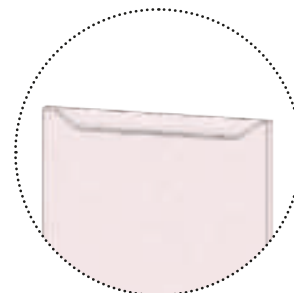

арт.01C - верх/низ

СЕРИЯ 02

COLOR

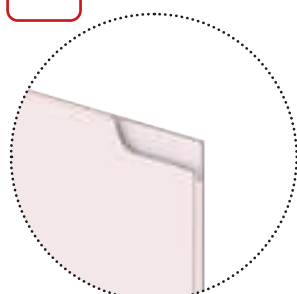

арт.02(R) - верх/низ

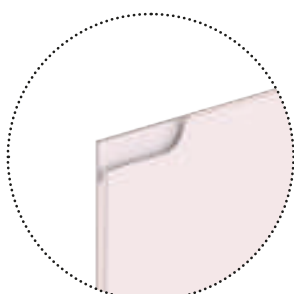

арт.02(L) - верх/низ

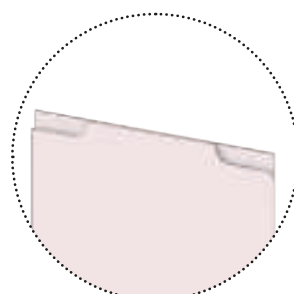

арт.02LR - верх/низ

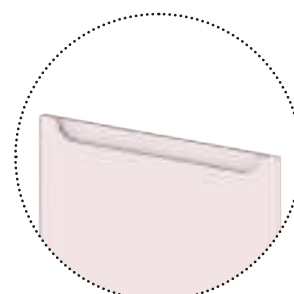

арт.02C - верх/низ

СЕРИЯ 03

DECOR

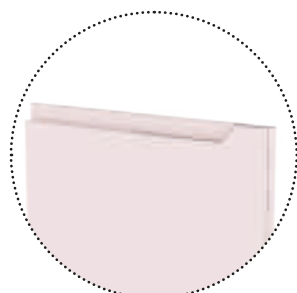

арт.03(R) - верх/низ



арт.03(L) - верх/низ

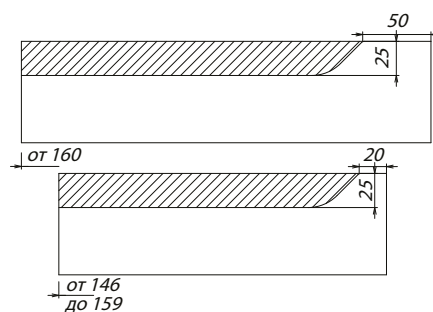

арт.03LR - верх/низ

СЕРИЯ «LINE»*

COLOR

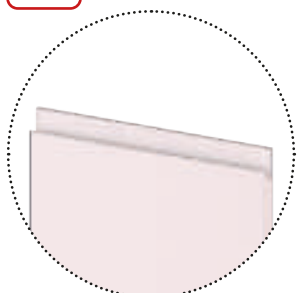

арт.LINE - верх/низ



арт.LINE - низ/низ

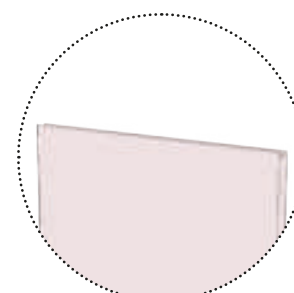

LINE MINI

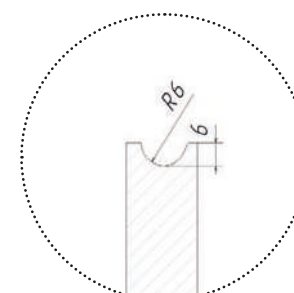

LINE MINI

* Серия «LINE» совместима с сериями 01 и 02

СЕРИЯ «GOLA»

COLOR

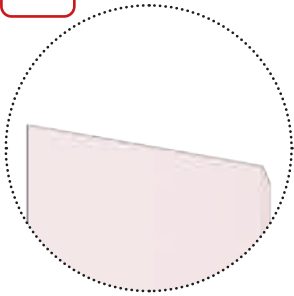

арт.GOLA - верх

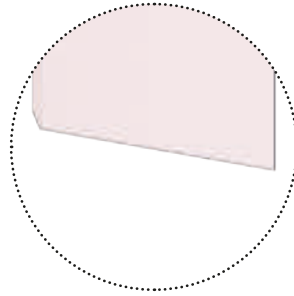

арт.GOLA - низ

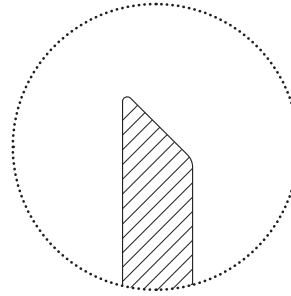

арт.GOLA

DECOR

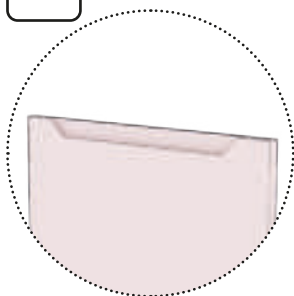

CONCEPT

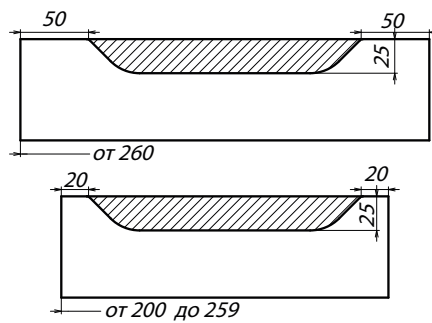

CONCEPT

DECOR

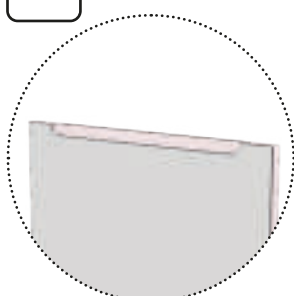

NEXT
(обратная сторона)

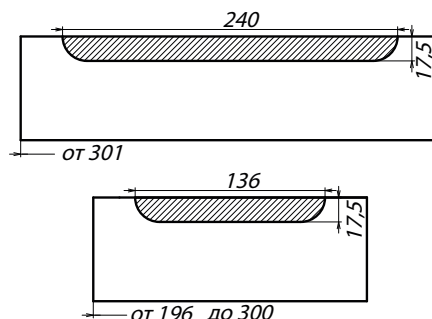

NEXT
(обратная сторона)

Таблица минимальных размеров фасадов с интегрированными ручками

тип интегрированной ручки	минимальная ширина фасада, мм.	минимальная высота фасада, мм.
арт.01(L,R), арт.02(L,R) - низ,верх	146	116
арт.01LR, арт.02LR - низ,верх	300	116
арт.01C, арт.02C - низ, верх	246	116
арт.03(L,R) - низ, верх	116	116
LINE, GOLA - низ, верх	116	116
LINE, MINI	116	116
LINE DECOR	146	116
CONCEPT, NEXT	196	116

- Интегрированные ручки доступны только для прямых глухих фасадов
- Внутри интегрированной ручки допускается неровности в виде шагрени, обусловленные внутренней структурой МДФ.
- Возможно изменение размера интегрированной ручки по её длине.
Для заказа необходим эскиз, согласованный с фабрикой.
- Возможно изменение расположения ручки по высоте фасада, необходим эскиз согласованный с фабрикой.

COLOR

DECOR

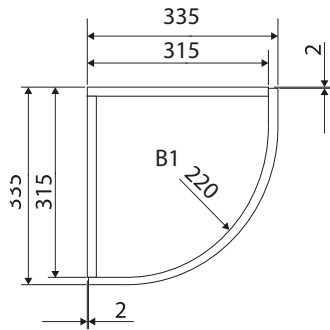

ВЕРХНИЙ МОДУЛЬ С ГНУТЫМ ФАСАДОМ В1
МИН./МАКС ВЫСОТА, ММ: 496/1600

COLOR

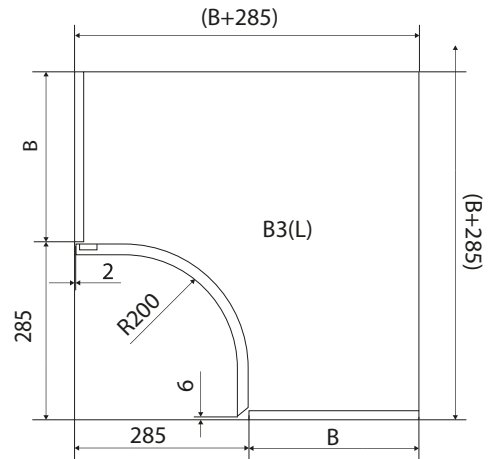

ВЕРХНИЙ МОДУЛЬ С ВОГНУТЫМ ФАСАДОМ В3(L/R)
В3(L) - ЛЕВЫЙ, В3(R) - ПРАВЫЙ, В ЗАВИСИМОСТИ ОТ ОТКРЫВАНИЯ,
НА ЭСКИЗЕ ПРЕДСТАВЛЕН В3(L)
МИН./МАКС ВЫСОТА, ММ: 496/1600

COLOR

DECOR

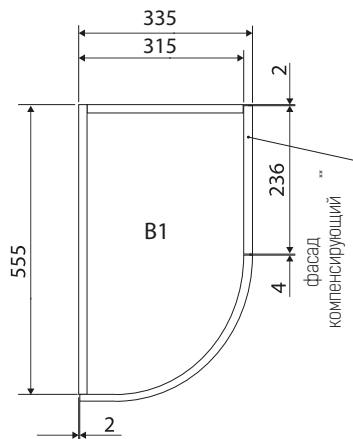

НИЖНИЙ МОДУЛЬ С ГНУТЫМ ФАСАДОМ В1
МИН./МАКС ВЫСОТА, ММ: 496/1600

COLOR

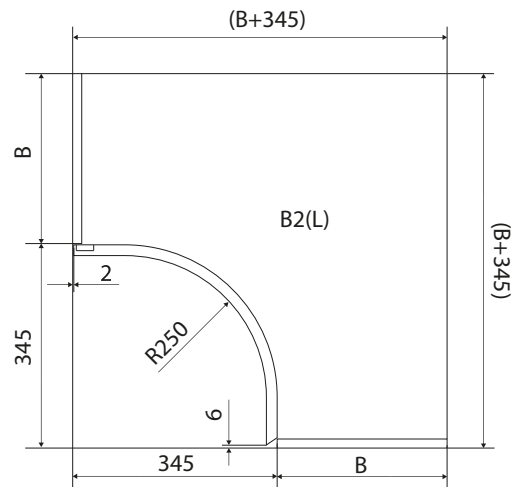

НИЖНИЙ МОДУЛЬ С ВОГНУТЫМ ФАСАДОМ В2(L/R)
В2(L) - ЛЕВЫЙ, В2(R) - ПРАВЫЙ, В ЗАВИСИМОСТИ ОТ ОТКРЫВАНИЯ,
НА ЭСКИЗЕ ПРЕДСТАВЛЕН В2(L)
МИН./МАКС ВЫСОТА, ММ: 496/960

COLOR

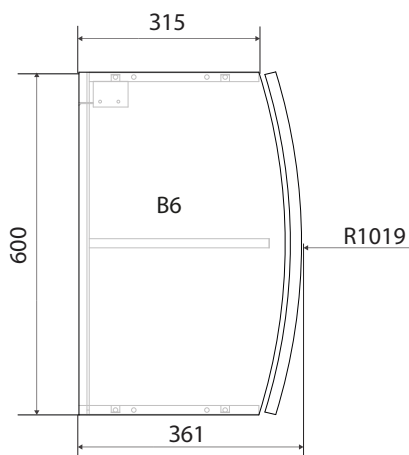

ВЕРХНИЙ МОДУЛЬ С ГНУТЫМ ФАСАДОМ В6
МИН./МАКС ШИРИНА, ММ: 600/960

COLOR

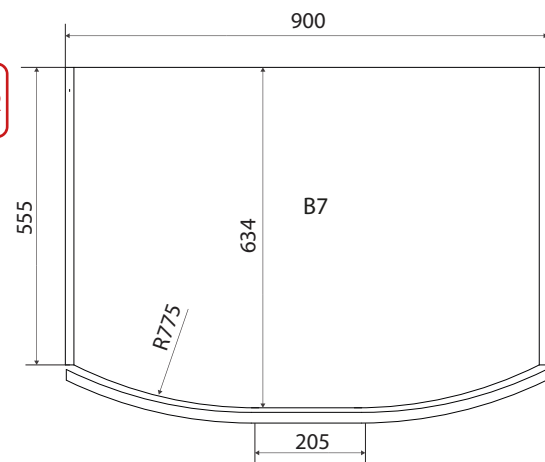

НИЖНИЙ МОДУЛЬ С ГНУТЫМ ФАСАДОМ В7 («КАСТРЮЛЬНИЦА»)
МИН./МАКС ВЫСОТА, ММ: 176/550
ШИРИНА, ММ: 896

COLOR

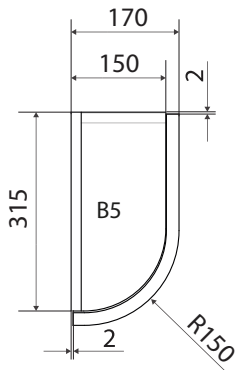

ВЕРХНИЙ МОДУЛЬ С ГНУТЫМ ФАСАДОМ B5
МИН./МАКС ВЫСОТА, ММ: 496/1000

COLOR

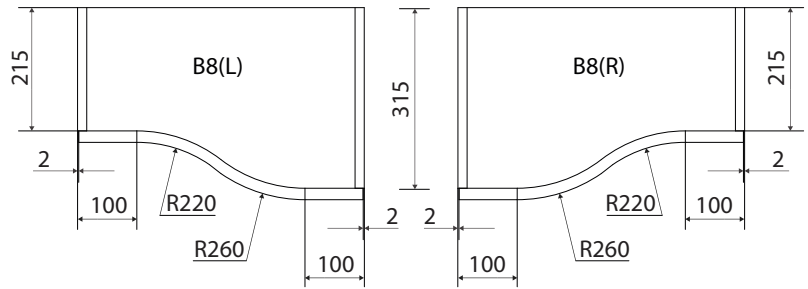

ВЕРХНИЙ МОДУЛЬ С S - ОБРАЗНЫМ ФАСАДОМ B8
МИН./МАКС ВЫСОТА, ММ: 496/1000

COLOR

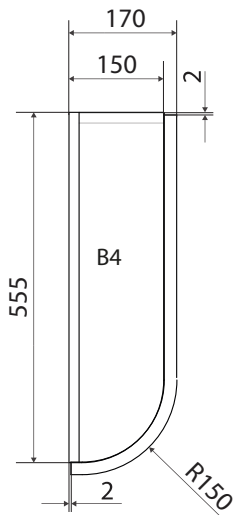

НИЖНИЙ МОДУЛЬ С ГНУТЫМ ФАСАДОМ B4
МИН./МАКС ВЫСОТА, ММ: 496/1000

COLOR

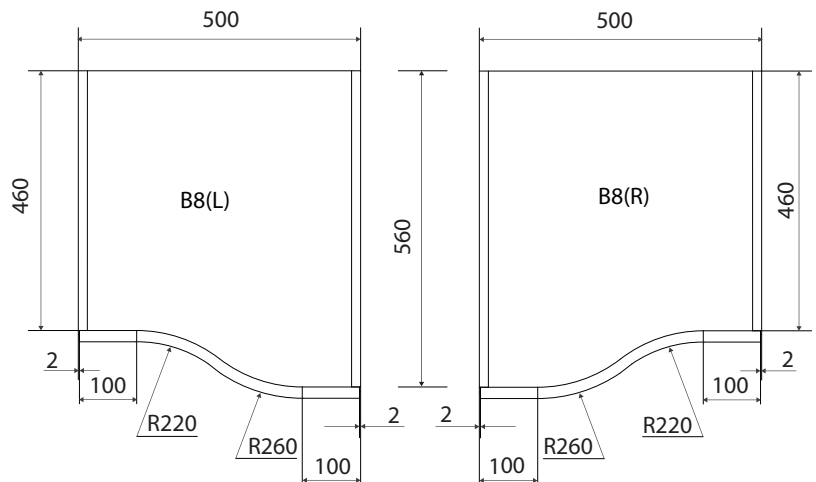

НИЖНИЙ МОДУЛЬ С S - ОБРАЗНЫМ ФАСАДОМ B8
МИН./МАКС ВЫСОТА, ММ: 496/1000

Профили края фасадов

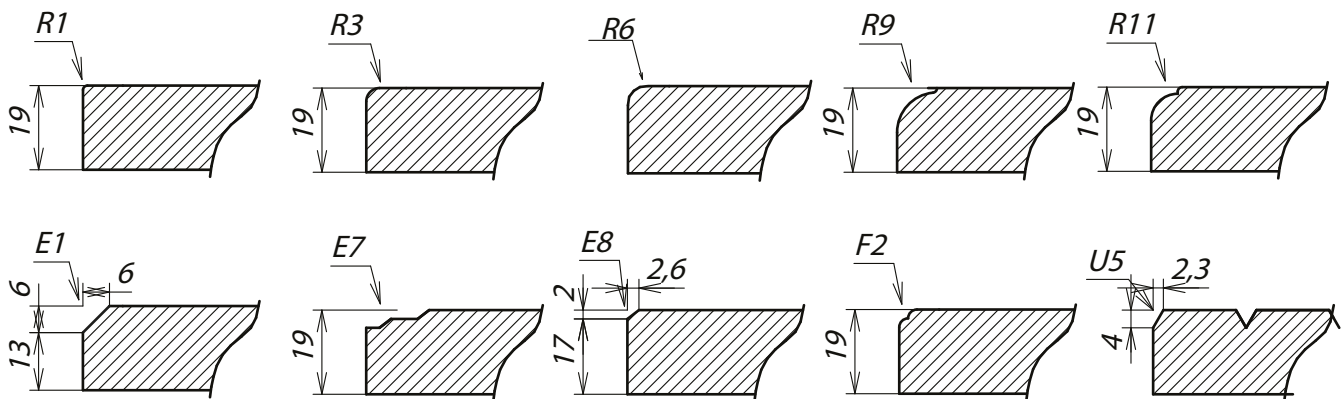

ОПИСАНИЕ МОДУЛЕЙ ДЛЯ ИЗГОТОВЛЕНИЯ МЕБЕЛИ ФАБРИКИ COLORit

Модули - это основа мебельного гарнитура. Фабрика производит модули для кухонной мебели, мебели для ванных комнат, корпуса для шкафов-купе и другие мебельные элементы. Ассортимент фабрики COLORit включает более 450 видов модулей из 8 цветов ЛДСП.

Материал:

Детали модуля: ЛДСП 16 мм



белый

серый

ясень шимо

орех

графит

мокка

дуб Вотан

Кашемир

Задняя стенка из HDF (древесноволокнистая плита высокой плотности) белого цвета.

Торцы деталей модулей покрыты кромкой ПВХ 1 мм.

Комплектация:



- детали модуля в разобранном виде;
- задняя стенка;
- крепежные элементы: комплект эксцентриковой стяжки Hettich Rastex 15+Rapid S.DU 324, шканты, гвозди, полкодержатель ПМ-01;
- инструкция для сборки.

Каждый модуль имеет индивидуальную упаковку из гофрокартона.

Присадка (наколки) под мебельную фурнитуру:

- полкодержатели;
- эксцентриковые стяжки;
- петли Hettich, Blum, Boyard;
- направляющие (ящики) Hettich, Blum, Boyard, Samsung, Indigo;
- навесы для верхних модулей Indaux Scarpi;
- подъемники Blum, Hafele;
- посудосушители ЮММ-техно.

Стандартные размеры:

Верхние модули:

- высота, мм: 360, 480, 600, 720, 960;
- глубина, мм: 315, 555;
- ширина: широкий ряд типоразмеров от 150 мм до 900 мм.

Нижние модули:

- высота, мм: 720
- глубина, мм: 510;
- глубина пенала, мм: 555;
- ширина: широкий ряд типоразмеров от 150 мм до 1200 мм.

Колонны, пеналы, комплекты деталей для ящиков и другие модули имеют широкий ряд типоразмеров.

Кухонные модули

Модули верхние: высота 720 мм, глубина 315 мм.

Модуль верхний с присадкой под 1 дверь или открытый.

арт.	ширина
1Ш/ПО 72-15	150
1Ш/ПО 72-20	200
1Ш/ПО 72-30	300
1Ш/ПО 72-40	400
1Ш/ПО 72-45	450
1Ш/ПО 72-50	500

Модуль верхний с присадкой под 2 двери или открытый.

арт.	ширина
2Ш/ПО 72-60	600
2Ш/ПО 72-70	700
2Ш/ПО 72-80	800
2Ш/ПО 72-90	900

Модуль верхний с присадкой под 1 или 2 двери и посудосушитель.

арт.	ширина
1ШС 72-45	450
1ШС 72-50	500
2ШС 72-60	600
2ШС 72-70	700
2ШС 72-80	800
2ШС 72-90	900

Модуль верхний с присадкой под складные двери и посудосушитель (без полки).

арт.	ширина
К-2ШГС 72-45	450
К-2ШГС 72-50	500
К-2ШГС 72-60	600
К-2ШГС 72-70	700
К-2ШГС 72-80	800
К-2ШГС 72-90	900

Модуль верхний с присадкой под 1 дверь и подъемник.

арт.	ширина
К-1ШГ 72-45	450
К-1ШГ 72-50	500
К-1ШГ 72-60	600
К-1ШГ 72-70	700
К-1ШГ 72-80	800
К-1ШГ 72-90	900

Модуль верхний с присадкой под 1 дверь, 1 полка ЛДСП.

арт.	ширина
1ШУ45 72-60	600

Модуль верхний с присадкой под складные двери.

арт.	ширина
2ШУ90 72-60	600

Модуль верхний с присадкой под 1 дверь.

арт.	ширина
1ШТКР(L) 72-315	315
1ШТКР(R) 72-315	
1ШТКР(L) 72-315 ЮМ	
1ШТКР(R) 72-315 ЮМ	
ПТ(L) 72-315	
ПТ(R) 72-315	

Модуль верхний торцевой под фасад 5.1 или открытый, 1 полка ЛДСП.

арт.	ширина
1ШТ(45 L) 72-315	315
1ШТ(45 R) 72-315	
ПТО (45 L) 72-315	
ПТО (45 R) 72-315	

Модуль верхний под декоративную колонну

арт.	ширина
БДН 72-05-315	50
БДН 72-075-315	75
БДН 72-100-315	100

Модуль верхний под винный фасад

арт.	ширина
1ШВ 72-45	450

Модули верхние: высота 960 мм, глубина 315 мм.

Модуль верхний с присадкой под 1 дверь или открытый, 2 полки ЛДСП.

арт.	ширина
1Ш 96-15	150
1Ш 96-20	200
1Ш/ПО 96-30	300
1Ш/ПО 96-40	400
1Ш/ПО 96-45	450
1Ш/ПО 96-50	500

Модуль верхний с присадкой под 2 двери или открытый, 2 полки ЛДСП.

арт.	ширина
2Ш/ПО 96-60	600
2Ш/ПО 96-70	700
2Ш/ПО 96-80	800
2Ш/ПО 96-90	900

Модуль верхний с присадкой под 1 или 2 двери и посудосушитель.

арт.	ширина
1ШС 96-45	450
1ШС 96-50	500
2ШС 96-60	600
2ШС 96-70	700
2ШС 96-80	800
2ШС 96-90	900

МОДУЛИ ДЛЯ МЕБЕЛИ

Модуль верхний угловой с присадкой под 1 дверь, 2 полки ЛДСП

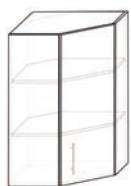

арт.	ширина
1ШУ45 96-60	600

Модуль верхний угловой с присадкой под 1 дверь, 2 полки ЛДСП

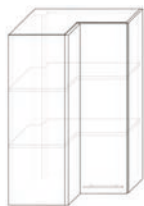

арт.	ширина
2ШУ90 96-60	600

Модуль верхний закругленный с присадкой под 1 дверь, 2 полки ЛДСП



арт.	ширина
1ШТКР(L) 96-315	315
1ШТКР(R) 96-315	
1ШТКР(L) 96-315 ЮМ	
1ШТКР(R) 96-315 ЮМ	
ПТ(L) 96-315	
ПТ(R) 96-315	

Модуль верхний торцевой под фасад 5.1 с присадкой под 1 дверь, 2 полки ЛДСП



арт.	ширина
1ШТ(45 L) 96-315	315
1ШТ(45 R) 96-315	
ПТО (45 L) 96-315	
ПТО (45 R) 96-315	

Модуль верхний угловой с присадкой под 1 дверь, 2 полки ЛДСП



арт.	ширина
БДН 96-05-315	50
БДН 96-075-315	75
БДН 96-100-315	100

Полка верхняя



арт.	ширина
ПВ 2100x315	16

Модули верхние: высота 360/600 мм, глубина 315/555 мм.

Модуль верхний горизонтальный с присадкой под 1 дверь*



арт.	ширина
1ШГ 36-40	400
1ШГ 36-45	450
1ШГ 36-50	500
1ШГ 36-60	600
1ШГ 36-70	700
1ШГ 36-80	800
1ШГ 36-90	900

Модуль верхний горизонтальный с присадкой под 1 дверь* и посудосушитель



арт.	ширина
1ШГС 36-45	450
1ШГС 36-60	600
1ШГС 36-70	700
1ШГС 36-80	800
1ШГС 36-90	900

Модуль верхний с присадкой под 1 дверь, 1 полка ЛДСП



арт.	ширина
1Ш 60-60	600

Модуль верхний глубокий с присадкой под 1 дверь



арт.	ширина
1ШГ 36-40-55	400
1ШГ 36-45-55	450
1ШГ 36-50-55	500
1ШГ 36-60-55	600
1ШГ 36-70-55	700
1ШГ 36-80-55	800
1ШГ 36-90-55	900

Модуль верхний для портала под вытяжку с присадкой под 1 дверь и 1 полка ЛДСП



арт.	ширина
1Ш 48-60	600

Модуль верхний для фасадов тип 5.1 Двойка с присадкой под 1 дверь и 1 полка ЛДСП



арт.	ширина
1Ш 48-30	300

Модули напольные: высота 720 мм, глубина 510 мм.

Модуль нижний с присадкой под 1 дверь или открытый, 1 полка ЛДСП



арт.	ширина
1СР/СО 72-15	150
1СР/СО 72-20	200
1СР/СО 72-30	300
1СР/СО 72-40	400
1СР/СО 72-45	450
1СР/СО 72-50	500
1ШГ 36-90-55	900

Модуль нижний с присадкой под 2 двери или открытый, 1 полка ЛДСП



арт.	ширина
2СР/СО 72-60	600
2СР/СО 72-70	700
2СР/СО 72-80	800
2СР/СО 72-90	900

Модуль нижний для винного шкафа 2 полки ЛДСП



арт.	ширина
1СРВ 72-45	450

* артикул 1ШГ - модуль для установки газлифта, артикул К-1ШГ - модуль для установки откидного подъемника.

Модуль нижний угловой с присадкой под 1 дверь, 1 полка ЛДСП



арт.	ширина
1СУ90(L) 72-100	900
1СУ90(R) 72-100	900
1СУ90(L) 72-105	900
1СУ90(R) 72-105	900
1СУ90(L) 72-120	900
1СУ90(R) 72-120	900

Модуль нижний под декоративную колонну



арт.	ширина
БДН 72-05-510	50
БДН 72-075-510	75
БДН 72-100-510	100

Боковина нижняя, боковина нижняя с присадкой левая/правая



арт.	ширина
БН 72-560	16
БНЛ/БНП 704-560	

Модуль нижний с присадкой под 2 ящика



арт.	ширина
СР 72-40	400
СР 72-45	450
СР 72-50	500
СР 72-60	600
СР 72-70	700
СР 72-80	800
СР 72-90	900

Модуль нижний с присадкой под 3 ящика



арт.	ширина
СР 72-40	400
СР 72-45	450
СР 72-50	500
СР 72-60	600
СР 72-70	700
СР 72-80	800
СР 72-90	900

Модуль нижний с присадкой под 4 ящика



арт.	ширина
СР 72-40	400
СР 72-45	450
СР 72-50	500
СР 72-60	600
СР 72-70	700
СР 72-80	800
СР 72-90	900

Модуль нижний под духовку с ящиком

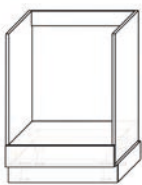

арт.	ширина
1СБТ 72-60	600

Модуль нижний с присадкой под один ящик и 1 фасад



арт.	ширина
11СР 72-45 (1 ящик+1 фасад)	450
11СР 72-50 (1 ящик+1 фасад)	500
11СР 72-60 (1 ящик+1 фасад)	600

Модули напольные: высота 2040/2280 мм, глубина 555 мм.

Модуль для бытовой техники с присадкой под 1 фасад и с 2 ящиками 1 или 2 полки ЛДСП



арт.	ширина
21КБТ 204-60 (2 ящика)	600
21КБТ 228-60 (2 ящика)	

Модуль для бытовой техники с присадкой под 1 фасад и с 3 ящиками 1 или 2 полки ЛДСП

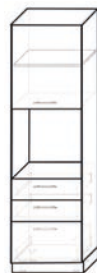

арт.	ширина
21КБТ 204-60 (3 ящика)	600
21КБТ 228-60 (3 ящика)	

Модуль для бытовой техники с присадкой под 1 фасад и с 4 ящиками 1 или 2 полки ЛДСП



арт.	ширина
21КБТ 204-60 (4 ящика)	600
21КБТ 228-60 (4 ящика)	

Модуль для бытовой техники с присадкой под 1 ящик



арт.	ширина
1КБТ 96-60	600

Модуль для бытовой техники с присадкой под 1 фасад и с 1 ящиком, 1 или 2 полка ЛДСП



арт.	ширина
11КБТ 204-60	600
11КБТ 228-60	

Модуль для бытовой техники с присадкой под 2 фасада, 2 или 3 полки ЛДСП



арт.	ширина
11КБТ 204-60	600
11КБТ 228-60	

МОДУЛИ ДЛЯ МЕБЕЛИ

Модуль под кухонный пенал с присадкой под 2 фасада, 5 или 6 полок

арт.	ширина
11 КП 204-45	450
11 КП 204-60	600
11 КП 228-45	450
11 КП 228-60	600

Модуль под холодильник с присадкой под 2 фасада, 1 полка ЛДСП

арт.	ширина
11КХ 204-60	600
11КХ 228-60	

Модуль нижний под декоративную колонку

арт.	ширина
БДН 2040-100-555	600
БДН 2280-100-555	

Модули напольные: высота 720 мм, глубина 510 мм.

Модуль нижний под мойку с присадкой под 1 фасад

арт.	ширина
1М 72-45	450
1М 72-50	500

Модуль нижний под мойку с присадкой под 2 фасада

арт.	ширина
2М 72-60	600
2М 72-70	700
2М 72-80	800
2М 72-90	900

Модуль нижний угловой под мойку с присадкой под 1 фасад

арт.	ширина
1СМУ90(L) 72-100	900
1СМУ90(R) 72-100	900
1СМУ90(L) 72-105	900
1СМУ90(R) 72-105	900
1СМУ90(L) 72-120	900
1СМУ90(R) 72-120	900

Модуль нижний трапецевидный под мойку с присадкой под 1 фасад

арт.	ширина
1СМУ45 72-90	900x900

Модуль нижний трапецевидный с присадкой под 1 фасад, 1 полка ЛДСП

арт.	ширина
1СМУ45 72-90	900x900

Модуль нижний закругленный открытый, 1 полка ЛДСП

арт.	ширина
СТ(L) 72-315	315
СТ(R) 72-315	
СТ(L) 72-315 ЮМ	
СТ(R) 72-315 ЮМ	

Модуль нижний торцевой 45гр. под фасад тип 5.1 «Трапеция», 1 полка ЛДСП

арт.	ширина
1СТ(45 L) 72-555	315
1СТ(45 R) 72-555	

Модули напольные: высота 2100/2340 мм, глубина 555 мм.

Модуль GOLA нижний (левый/правый) для бытовой техники с присадкой под 1 ящик, 1 фасад, 1 или 2 полки

арт.	ширина
11КБТ(G)(L/R)-210-60	600
11КБТ(G)(L/R)-234-60	600

Модуль GOLA нижний (центральный) для бытовой техники с присадкой под 1 ящик, 1 фасад, 1 или 2 полки

арт.	ширина
11КБТ(G)-210-60	600
11КБТ(G)-234-60	600

Модуль GOLA нижний (левый/правый) для бытовой техники с присадкой под 2 фасада, 2 или 3 полки

арт.	ширина
21КБТ(G)(L/R)-210-60	600
21КБТ(G)(L/R)-234-60	600

Модуль GOLA нижний (левый/правый) для хранения с присадкой под 2 фасада, 5 или 6 полок



арт.	ширина
11КП(G)(L/R) 210-45	450
11КП(G)(L/R) 210-60	600
11КП(G)(L/R) 234-45	450
11КП(G)(L/R) 234-60	600

Модуль GOLA нижний (левый/правый) для бытовой техники с присадкой под 1 фасад, 2 ящика, 1 или 2 полки



арт.	ширина
21КБТ(G)(L/R) 210-60	600
21КБТ(G)(L/R) 234-60	600

Модуль GOLA нижний (левый/правый) для бытовой техники с присадкой под 1 фасад, 3 ящика, 1 или 2 полки



арт.	ширина
21КБТ(G)(L/R) 210-60	600
21КБТ(G)(L/R) 234-60	600

Модули напольные профиль GOLA: высота 2100/2340 мм, глубина 555 мм.

Модуль левый для хранения под вертикальный профиль ГОЛА с присадкой под 5 или 6 полок, 2 фасада



арт.	ширина
11КП(GLV) 210-45	450
11КП(GLV) 210-60	600
11КП(GLV) 234-45	450
11КП(GLV) 234-60	600

Модуль правый для хранения под вертикальный профиль ГОЛА с присадкой под 5 или 6 полок, 2 фасада



арт.	ширина
11КП(GRV) 210-45	450
11КП(GRV) 210-60	600
11КП(GRV) 234-45	450
11КП(GRV) 234-60	600

Модуль центральный для хранения под вертикальный профиль ГОЛА с присадкой под 5 или 6 полок, 2 фасада



арт.	ширина
11КП(GCV) 210-45	450
11КП(GCV) 210-60	600
11КП(GCV) 234-45	450
11КП(GCV) 234-60	600

Модуль левый под холодильник под вертикальный профиль ГОЛА

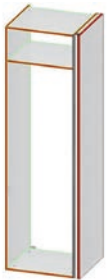

арт.	ширина
111КX(GLV) 210-60	600
11КX(GLV) 234-60	600

Модуль правый под холодильник под вертикальный профиль ГОЛА

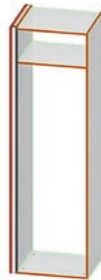

арт.	ширина
11КX(GRV) 210-60	600
11КX(GRV) 234-60	600

Модуль центральный под холодильник под вертикальный профиль ГОЛА



арт.	ширина
11КX(GCV) 210-60	600
11КX(GCV) 234-60	600

Модули напольные профиль GOLA: высота 780 мм, глубина 510 мм.

Модуль GOLA нижний под мойку с присадкой под 1 фасада



арт.	ширина
1M(G) 78-45	450
1M(G) 78-50	500

Модуль GOLA нижний под мойку с присадкой под 2 фасада



арт.	ширина
2M(G) 78-60	600
2M(G) 78-70	700
2M(G) 78-80	800
2M(G) 78-90	900

Модуль нижний угловой под мойку с присадкой под 1 фасада



арт.	ширина
1СМУ90G (L/R) 78-100	900
1СМУ90G (L/R) 78-105	900
1СМУ90G (L/R) 78-120	900

Модуль нижний GOLA с присадкой под 2 ящика



арт.	ширина
CP(2G)-78-40	400
CP(2G)-78-45	450
CP(2G)-78-50	500
CP(2G)-78-60	600
CP(2G)-78-70	700
CP(2G)-78-80	800
CP(2G)-78-90	900

Модуль нижний GOLA с присадкой под 3 ящика



арт.	ширина
CP(2G)-78-40	400
CP(2G)-78-45	450
CP(2G)-78-50	500
CP(2G)-78-60	600
CP(2G)-78-70	700
CP(2G)-78-80	800
CP(2G)-78-90	900

Модуль GOLA нижний с присадкой под 1 дверь и полку



арт.	ширина
1CP(G) 78-15	150
1CP(G) 78-20	200
1CP(G) 78-30	300
1CP(G) 78-40	400
1CP(G) 78-45	450
1CP(G) 78-50	500
1CP(G) 78-60	600

Модуль GOLA нижний с присадкой под 2 двери и одну полку



арт.	ширина
2CP(G) 78-60	600
2CP(G) 78-70	700
2CP(G) 78-80	800
2CP(G) 78-90	900

Модуль GOLA нижний с присадкой под 2 двери и одну полку



арт.	ширина
1СБТ(G)-78-60	600

УПАКОВКА ПРОДУКЦИИ

Готовая продукция упакована в индивидуальную коробку из гофрокартона, что предотвращает повреждение при транспортировке. Каждая коробка имеет стикер с номером заказа и артикулом товара.

При необходимости доставки заказа на дальние расстояния транспортными компаниями, по заявке клиента производится дополнительная жесткая упаковка мебельных фасадов, мебельных модулей и дверей для шкафов-купе.



УПАКОВКА

ЭКСПОЗИЦИОННЫЕ МАТЕРИАЛЫ

Для шоу-румов и салонов мебели фабрика предлагает различные экспозиционные материалы:

- Образцы фасадов, декоративных решеток, декоративных элементов;
- Экспозитор для фасадов;
- Палитра Color Sirca;
- Каталоги пленок ПВХ коллекции Колорит;
- Каталоги пленок ПВХ коллекции Адилет;
- Бокс в составе которого: варианты отделки (мат, глянец, перламутр и тп), варианты патины на эмаль и на ПВХ, вставки Альбиго, виды шпона (24 шт)



Бокс
COLORit



Пленки ПВХ
COLORit



Пленки ПВХ
коллекция «Адилет»

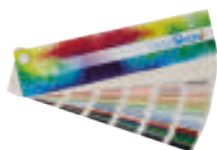

Палитра
Color Sirca



Образцы цветов ЛДСП для
модулей



Экспозитор для фасадов

